

Gastro M

GM584-E
GM585-E



Koelkasten/ vrieskasten

Handleiding



Veiligheidstips

- Plaatsen op een vlakke en stabiele ondergrond.
- De installatie en eventuele reparaties zijn door een servicetechnicus/vaktechnicus uit te voeren. Verwijder geen componenten of servicepanelen van dit product.
- Raadpleeg en volg de plaatselijke en nationale regelgeving op m.b.t. tot het volgende:
 - Wetgeving van gezondheid en veiligheid op de werkplaats
 - Werkregels
 - Brandpreventie
 - IEE bekabelingsnormen
 - Bouwverordeningen
- Dit product NIET reinigen met spuit-/drukreinigers.
- Uitsluitend geschikt voor gebruik binnenshuis.
- Dit product NIET gebruiken voor de berging van medische producten.
- NIET op de kastbasis, lades en deuren staan of als ondersteuning gebruiken.
- Laat NIET toe dat olie of vet in contact komt met plastic componenten of deurafdichtingen. Onmiddellijk reinigen indien dit wel gebeurt.
- Flessen met een hoog alcoholpercentage moeten goed worden gesloten en verticaal in de koelkast worden bewaard.
- Dit product altijd in een verticale positie vervoeren, opbergen en gebruiken. Het product aan de kastbasis vervoeren.
- Alvorens dit product te reinigen dient men altijd de stroomvoorziening uit te schakelen.
- Laat verpakkingsmateriaal niet binnen handbereik van kinderen. Verpakkingsmateriaal in overeenstemming met de regelgeving van de plaatselijke overheden als afval laten verwerken.



NL: 040 - 2628080
BE NL: 0800 - 29129

- Indien de stroomkabel beschadigd raakt, dient men deze door een Gastro M technicus of een aanbevolen vaktechnicus te laten vervangen om gevaarlijke situaties te verhinderen.
- Dit apparaat is niet bedoeld voor gebruik door personen met lichamelijke, zintuiglijke of mentale beperkingen (inclusief kinderen) of met gebrek aan ervaring of kennis tenzij zij hierin worden begeleid of zijn opgeleid in het gebruik van het apparaat door een persoon, die verantwoordelijk is voor hun veiligheid.
- Gastro M beveelt aan dat dit apparaat periodiek (minstens jaarlijks) door een bevoegd persoon wordt getest. Tests moeten omvatten, maar zijn niet beperkt tot: visuele inspectie, polariteit, aardings continuïteit (klasse I-apparatuur), isolatie continuïteit en functionele test.

Voorzichtig Risico bij open Vuur



- Bewaar geen explosieve stoffen zoals spuitbussen met een ontvlambaar drijfgas in dit apparaat.



Waarschuwing: Hou alle ventilatieopeningen vrij van obstakels. De eenheid mag niet ingesloten worden zonder geschikte ventilatie.

- **Waarschuwing:** mechanische apparaten of andere middelen niet gebruiken om het ontdooien te versnellen, met uitzondering van de door de fabrikant aanbevolen middelen.
- **Waarschuwing:** het koelcircuit niet beschadigen.
- **Waarschuwing:** Gebruik geen elektrische apparaten in de bewaarruimten van het apparaat.

Inleiding

Neem de tijd en lees deze handleiding aandachtig door. Een correct gebruik en onderhoud van deze machine waarborgt de beste prestaties voor uw Gastro M product.

Verpakkingsinhoud

De verpakking bevat het volgende:

- Koelkasten/vrieskasten
- Sleutels
- Ladegeleiders
- Lades
- Vloerplint
- Afvoerwaterbak
- Handleiding

Gastro M is trots op kwaliteit en service en zorgt ervoor dat op het moment van uitpakken de inhoud volledig functioneel en vrij van schade wordt geleverd.

Mocht uw product door transport zijn beschadigd, neem dan onmiddellijk contact op met uw Gastro M dealer.

Installatie

Opmerking: Niet voor gebruik in bestelwagens of aanhangwagens, foodtrucks of soortgelijke voertuigen.

Opmerking: indien het apparaat niet in een rechtopstaande positie is opgeslagen of vervoerd, dient men het product 12 uur vóór gebruik in de rechtopstaande positie te plaatsen. Bij twijfel dient men het product in een rechtopstaande positie te plaatsen.

1. Haal het product uit de verpakking. Zorg ervoor dat u de beschermingsfolie en -lagen van alle oppervlakken heeft verwijderd.
2. Om de prestaties en levensduur te optimaliseren, dient u ervoor te zorgen dat er minimaal 2,5 cm afstand wordt gehouden tussen de unit en muren en andere objecten, met een minimale vrije ruimte van 20 cm aan de bovenkant. **PLAATS NOOIT NAAST EEN WARMTEBRON.**



Opmerking: Voor het eerste gebruik van dit product dient u de lades en de binnenzijde met zeepwater te reinigen, en daarna goed droogmaken met een droogdoek.

3. Zet de remmen van de wielen vast om het product op zijn plaats vast te zetten.

Omkeren van de deur

Afhankelijk van de plaats van het apparaat kan het nodig zijn de openingsrichting van de deur te veranderen door de kant van de deurkruk te veranderen.

- **Gastro M raadt aan om het omkeren van de deur door een bevoegde perso(n) n(en) te laten uitvoeren.**
- **Als er een probleem met het product optreedt als gevolg van het omkeren van de deur dan worden eventuele reparatiekosten in rekening gebracht.**
- **Als u een monteur nodig heeft om de taak uit te voeren, neem dan contact op met een Gastro M-vertegenwoordiger.**
- **Als u zelf aan de slag gaat, raden wij u aan de onderstaande stappen te volgen zodra het apparaat losgekoppeld is. Bij het niet correct opvolgen van de stappen in de handleiding, kan uw garantie komen te vervallen.**

De deur opent oorspronkelijk vanaf de linkerkant. Om de deur om te keren:

1. Verwijder de 2 schroeven waarmee het bedieningspaneel is bevestigd en open vervolgens het paneel.

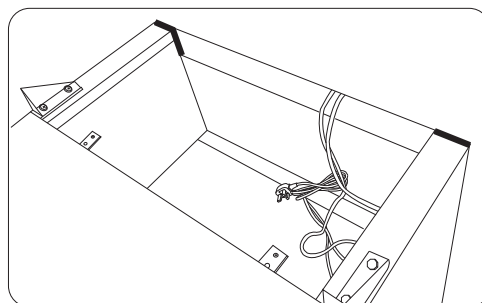
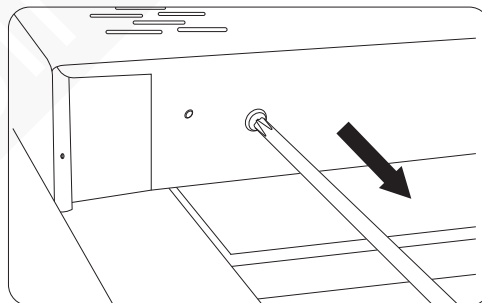

2. Verwijder het scharnier rechtsboven en het scharnier linksboven (Gereedschap: dopsleutel)

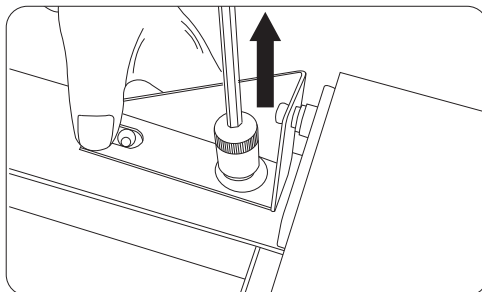
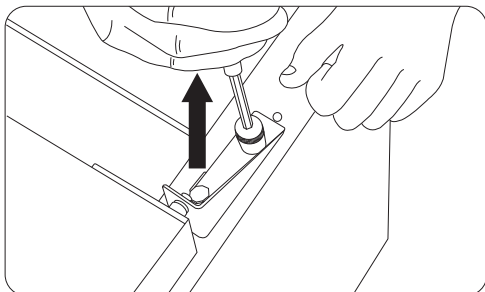

3. Verwijder het veerscharnier aan de rechter bovenkant.

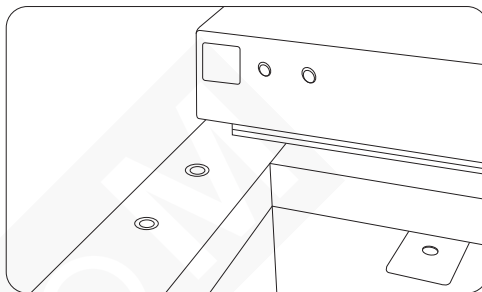
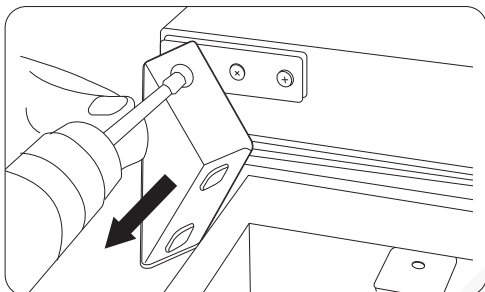

4. Verwijder de deur van het scharnier rechts onderaan. Verwijder nu het hulpscharnier.

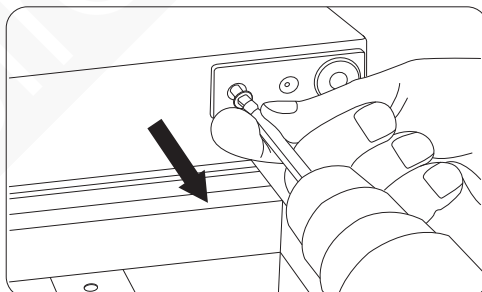
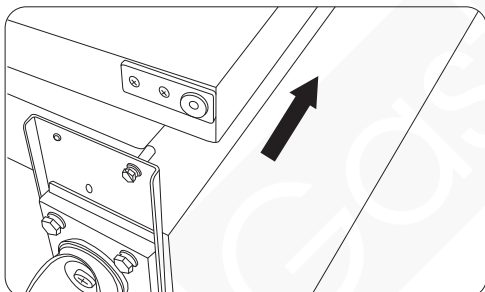

5. Keer de deur om. Monteer het eerder verwijderde veerscharnier aan de linker bovenkant en het hulpscharnier aan de linker onderkant.

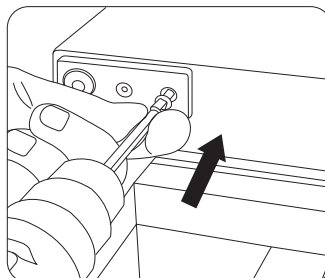
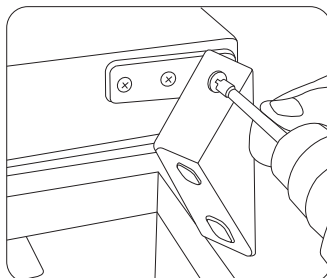
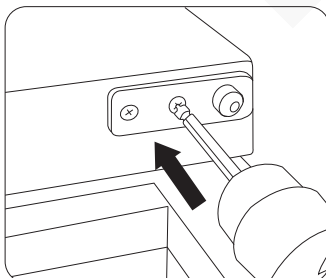

6. Verwijder achtereenvolgens het steunplaatje van het zwenkwiel, het zwenkwiel aan de rechter voorkant en het zwenkwiel aan de linker voorkant. Monteer vervolgens het rechter zwenkwiel. (Gereedschap: dopsleutel)

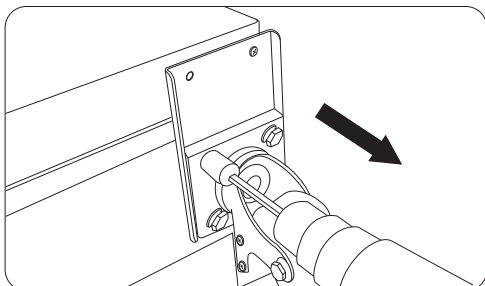

7. Betreffende de scharnieras op het steunplaatje van het zwenkwiel, verwijder het aan de rechterkant en monteer het aan de linkerkant.

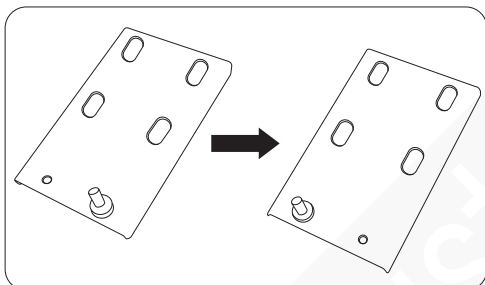

8. Monteer het steunplaatje van het zwenkwiel en het zwenkwiel van de linker voorkant aan de linker onderkant.

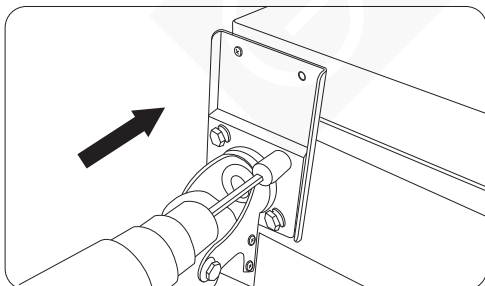

9. Monteer het eerder verwijderde linker bovenkant scharnier aan de rechter bovenkant. (Gereedschap: dopsleutel)

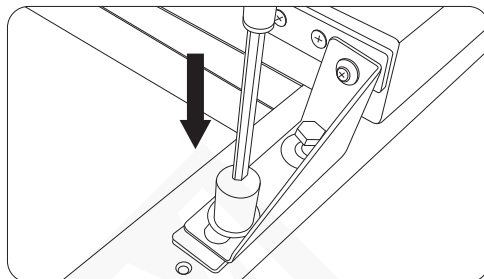
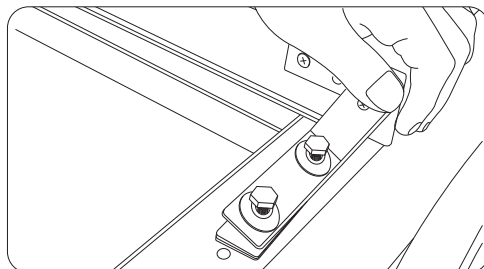

10. Monteer het voorpaneel terug en zet het vast met de schroeven. Nu gaat het deurtje open vanaf de rechterkant.

Veiligheidsband van de compressor verwijderen

- De compressor bevindt zich in het bovendee van het product en steunt op rubberen onderlegplaatjes. Onder normale werkomstandigheden is het trillen van de compressor normaal.
- Om beschadiging tijdens teveel bewegingen tijdens transport te voorkomen, is er een veiligheidsband om de compressor geplaatst en vastgeschroefd in het bovendee van het product.
- Men dient de veiligheidsband en de bijbehorende twee bevestigingsschroeven te verwijderen alvorens het product aan te zetten.

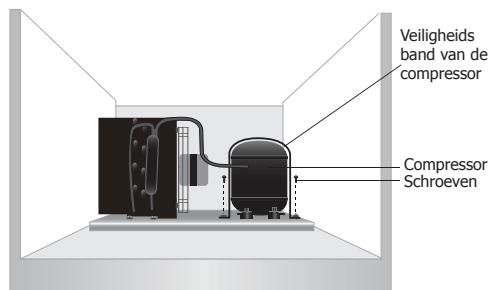

Vergrendelen/ontgrendelen van deuren

De deuren zijn voorzien van een slot om de levensmiddelen veilig te bewaren in uw Gastro M product. Gebruik de meegeleverde sleutels om de deuren te vergrendelen/ontgrendelen.

Het plaatsen van de afvoerwaterlade

De afvoerwaterlade is klaar voor plaatsing in het onderdeel van het product.

Schuif de lade op de geleiders aan de onderzijde van het product. (**Opmerking:** Verwijder de rubberen doorvoer verpakking voordat u het apparaat installeert).

Het plaatsen van de lades & vloerplinten

1. Plaats één set van de ladegeleiders aan beide zijden van de kast en op de gewenste hoogte.
2. Schuif de lade op zijn plaats.
3. Herhaal deze handeling voor de overige lades.
4. Plaats de vloerplinten aan de onderkant van de kast en zorg dat het vlakke deel niet in contact komt met de vloer.

Opmerking: dit is uiterst belangrijk zodat een correcte afvoer van condenswater wordt gewaarborgd. Indien dit verkeerd gebeurt kunnen uw producten nat worden en/of aanvriezen aan de bodem. Bij een klacht valt dit niet onder garantie.

Bediening

Opslag van levensmiddelen

Volg de volgende aanwijzingen voor de beste resultaten met uw Gastro M product:



- Bewaar uitsluitend levensmiddelen in het product wanneer het product de juiste gebruikstemperatuur heeft bereikt.
- Plaats geen onbedekt heet voedsel of vloeistoffen (zoals zure vloeistoffen) in het toestel (aangezien dit de verdampers kan beschadigen).
- Voedsel bedekken en inwickelen wanneer mogelijk.
- Niet de interne ventilatoren in het product blokkeren.
- Laat de deuren niet al te lang openstaan.

Inschakelen

1. Controleer of stroomschakelaar in de positie [O] staat en de stekker in het stopcontact zit.

2. Zet de Power (Stroom) [I] aan. De actuele interne lucht-temperatuur binnen de bewaarruimte van uw product wordt weergegeven.

Bedieningspaneel

Te ontgrendelen / vergrendelen van het toetsenbord druk  en  samen gedurende 3 seconden. Knippert PON, dan is de status OPEN, knippert POF dan is de status GESLOTEN.

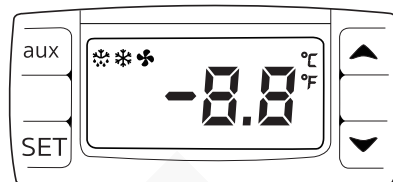

Werktemperatuur instellen

1. Houd de **SET** toets gedurende 3 seconden ingedrukt.
2. Druk op de  of  knoppen om de vereiste temperatuur in te stellen.
3. Druk op de **SET** knop om de temperatuurwaarde op te slaan.

Handmatig ontdooien

De knop "aux" indrukken en gedurende 2 seconden ingedrukt houden om ontdooiing te starten. Het ontdooiingslampje gaat aan.

Reiniging, zorg & onderhoud

Ontdooi en reinig uw apparaat ten minste om de 3 maanden, en vaker indien nodig. Alvorens het apparaat te reinigen dient men de stroomvoorziening uit te schakelen.

- Reinig zo vaak mogelijk de binnenkant van het product.
- Gebruik géén schurende reinigingsmiddelen. Dergelijke middelen kunnen schadelijke resten achterlaten.
- Reinig de deurdichting met warm zeepwater.
- Na reiniging altijd droogmaken.
- Het voor reiniging gebruikte water mag niet door het afvoergat naar de verdampingspan stromen.
- Ga voorzichtig te werk bij het reinigen van de achterzijde van het product. Scherpe randen kunnen snijwonden veroorzaken.
- Eventuele reparaties moeten door een Gastro M technicus of een vaktechnicus worden uitgevoerd.

Bij het regelmatig openen van de deuren in de koelkast vormt zich condensatie. Zorg er op warme, vochtige dagen voor dat het condenswater goed kan weglopen of drooggeveegd wordt.

Verzorging van roestvrij staal

De volgende informatie betreft het onderhoud van de roestvrijstalen buitenkant van het Gastro M product.

Nooit:

- schurende blokjes of sponsjes etc. gebruiken;
- reinigingsmiddelen met chloor of zuur gebruiken;
- toelaten dat voedsel, vuil, chemische reinigingsmiddelen enz. langer dan nodig op het oppervlak achterblijven - verwijder ze onmiddellijk;
- toelaten dat het oppervlak nat blijft.

Wel:

- vaak schoonmaken;
- zachte doeken en plastic sponsjes gebruiken;
- met de draad van het metaal mee wrijven, in plaats van tegen de draad in;
- reinigings- en poetsmiddelen gebruiken die speciaal voor roestvrij staal zijn bedoeld;
- ervoor zorgen dat de reinigingsproducten volledig worden afgespoeld en dat het staal droog achter blijft.

Routine-onderhoud - Reiniging van condensor

- De condensor maakt deel uit van het koelsysteem. De condensor moet maandelijks worden schoongemaakt.
- Haal altijd eerst de stekker uit het stopcontact voordat routine-onderhoud wordt uitgevoerd.
- Als de condensor niet wordt schoongemaakt, heeft dit een nadelige invloed op de prestaties en het leven van de Gastro M machine en kan de garantie ongeldig worden.
- De condensor zit boven de koelkast. Deze modellen hebben een uitneembaar filter dat met een stofzuiger kan worden schoongemaakt.

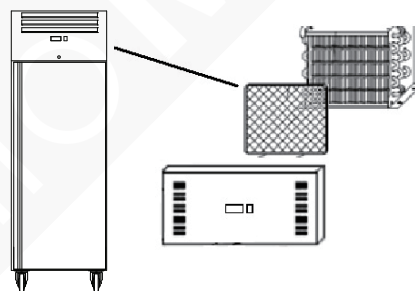

Oplossen van problemen

Indien er een storing van uw Gastro M product optreedt, dient u de onderstaande tabel te raadplegen alvorens contact op te nemen met uw Gastro M dealer of de Hulplijn te bellen.

| Probleem | Mogelijke oorzaak | Handeling |
|-------------------------|----------------------------------|---|
| Het apparaat werkt niet | Het apparaat staat uit | Controleer of de stroomkabel van het apparaat is aangesloten en of het apparaat is ingeschakeld |
| | Stekker en kabel zijn beschadigd | Vervang stekker of kabel |
| | Storing netvoeding | Controleer netvoeding |

| Probleem | Mogelijke oorzaak | Handeling |
|---|---|---|
| Het product staat aan maar de temperatuur is te hoog/laag | Teveel ijs in de verdamper | Ontdooi het product |
| | Condensor wordt geblokkeerd door stof | Reinig de condensor |
| | Deuren niet goed gesloten | Controleren of de deuren goed dicht en of afdichtingen niet beschadigd zijn |
| | Het product bevindt zich in de nabijheid van een warmtebron of de luchtstroom naar de condensor wordt onderbroken | Verplaats de koelkast naar een geschiktere locatie |
| | Omgevingstemperatuur is te hoog | Verbeter de ventilatie of verplaats het product naar een koelere locatie |
| | Ongeschikte levensmiddelen worden in het product bewaard | Verwijder alle overbodige warme levensmiddelen of deblokkeer de ventilator |
| | Het product wordt overbelast | Verminder de hoeveelheid opgeslagen voedsel in het product |
| Het product lekt water | Het product staat niet recht | Pas de verstelbare poten aan om het product te nivelleren (indien nodig) |
| | De afvoeropening wordt geblokkeerd | Maak de afvoeropening vrij van obstakels |
| | De waterstroom naar de afvoer wordt geblokkeerd | Maak de vloer vrij van obstakels (indien nodig) |
| | De waterbak is beschadigd | Laat een Gastro M technicus of een vaktechnicus komen |
| | De druppellade stroomt over | Leeg de druppellade (indien nodig) |
| Het product maakt ongebruikelijk veel lawaai | U heeft de veiligheidsband niet verwijderd | Verwijder de veiligheidsband |
| | Moer/schroef los | Alle moeren en schroeven controleren en aantrekken |
| | Het product is niet op een effen of stabiele ondergrond geplaatst | Installatielocatie controleren en indien nodig veranderen |

Technische specificaties

| Model | Voltage | Vermogen | Stroom | Temperatuurbereik | Net bruikbare capaciteit (liters) | Bruto volume (liters) | Koelmiddel | Afmetingen h x b x d mm | Gewicht (kg) |
|---------|-------------------|----------|--------|-------------------|-----------------------------------|-----------------------|------------|-------------------------|--------------|
| GM584-E | 220-240V~ 50Hz | 353W | 2,0A | -2°C ~ +8°C | 397L | 537L | R600a, 85 | 2000 x 680 x 810 | 135kg |
| GM585-E | | 510W | 3,0A | -10°C ~ -20°C | 385L | 537L | R290, 100g | 2000 x 680 x 810 | 135kg |

Elektrische bedrading

Men dient de stekker op een geschikt stopcontact aan te sluiten.

De bedrading van dit apparaat is als volgt:

- Stroomkabel (bruin) naar de aansluitklem gemarkeerd met L
- Neutraalkabel (blauw) naar de aansluitklem gemarkeerd met N
- Aardekabel (groen/geel) naar de aansluitklem gemarkeerd met E

Dit apparaat moet worden geaard.



Bij twijfels raadpleeg een vakkundige electricien.

De elektrische isolatiepunten mogen niet worden geblokkeerd. In geval van een nooduitschakeling moeten de isolatiepunten direct toegankelijk zijn.

Afvalverwerking

De EU-richtlijnen vereisen dat koelproducten door gespecialiseerde bedrijven wordt verwerkt die gassen, metalen en plastic componenten verwijderen of recyclen.

Raadpleeg uw plaatselijke afvalverwerkingsbedrijf voor informatie over de afvalverwerking van uw apparaat. De plaatselijke overheden zijn niet verplicht om koelingsproducten van bedrijven als afval te verwerken maar kunnen uw informeren waar u het apparaat kunt afgeven.

U kunt ook de Gastro M helplijn bellen voor informatie over landelijke afvalverwerkingsbedrijven in de EU.

Productconformiteit

Het WEEE-logo op dit product of bijbehorende documentatie geeft aan dat het product niet onder huisvuil valt en als zodanig ook niet mag worden verwerkt. Ter preventie van mogelijke gevaren voor de gezondheid van personen en/of voor het milieu, dient men dit product in overeenstemming met het voorgeschreven en milieuveilige recyclingproces als afval te verwerken. Raadpleeg uw productleverancier of uw plaatselijk afvalverwerkingsbedrijf voor meer informatie over de juiste afvalverwerking van dit product.



De onderdelen van Gastro M producten hebben strenge producttesten ondergaan om te voldoen aan wettelijke regels en specificaties die door internationale, onafhankelijke en landelijke overheden worden voorgeschreven.



Gastro M producten zijn goedgekeurd en voorzien van het volgende symbool:

Alle rechten voorbehouden. Het is verboden om deze handleiding, hetzij volledig of gedeeltelijk, elektronisch of mechanisch te reproduceren, kopiëren, op opslagmedia op te slaan of op enigerlei wijze over te dragen, zonder voorafgaande goedkeuring van Gastro M.

Wij hebben er alles aan gedaan om er zeker van te zijn dat op publicatiedatum van de handleiding alle details correct zijn, desondanks, behoudt Gastro M het recht voor om specificaties zonder aankondiging te wijzigen.

Safety Instructions

- Position on a flat, stable surface.
- A service agent/qualified technician should carry out installation and any repairs if required. Do not remove any components or service panels on this product.
- Consult Local and National Standards to comply with the following:
 - Health and Safety at Work Legislation
 - BS EN Codes of Practice
 - Fire Precautions
 - IEE Wiring Regulations
 - Building Regulations
- DO NOT use jet/pressure washers to clean the appliance.
- DO NOT use the appliance outside.
- DO NOT use this appliance to store medical supplies.
- DO NOT stand or support yourself on the base, drawers or doors.
- DO NOT allow oil or fat to come into contact with the plastic components or door seal. Clean immediately if contact occurs.
- Bottles that contain a high percentage of alcohol must be sealed and placed vertically in the refrigerator.
- Always carry, store and handle the appliance in a vertical position and move by holding the base of the appliance.
- Always switch off and disconnect the power supply to the unit before cleaning.
- Keep all packaging away from children. Dispose of the packaging in accordance with the regulations of local authorities.
- If the power cord is damaged, it must be replaced by a Gastro M agent or a recommended qualified technician in order to avoid a hazard.



Eire: +44 (0)845 146 2887

11

- This appliance is not intended for use by persons (including children) with reduced physical, sensory or mental capabilities, or lack of experience and knowledge, unless they have been given supervision or instruction concerning the use of the appliance by a person responsible for their safety.
- Gastro M recommend that this appliance should be periodically tested (at least annually) by a Competent Person. Testing should include, but not be limited to: Visual Inspection, Polarity Test, Earth Continuity, Insulation Continuity and Functional Testing.
- Gastro M recommend that this product is connected to a circuit protected by an appropriate RCD (Residual Current Device).

Caution: Risk of Fire 

- Do not store explosive substances such as aerosol cans with a flammable propellant in this appliance.



Warning: Keep all ventilation openings clear of obstruction. Unit should not be boxed in without adequate ventilation.

- **Warning:** Do not use mechanical devices or other means to accelerate the defrosting process, other than those recommended by the manufacturer.
- **Warning:** Do not damage the refrigerant circuit.
- **Warning:** Do not use electrical appliances inside the food storage compartments of the appliance.

Introduction

Please take a few moments to carefully read through this manual. Correct maintenance and operation of this machine will provide the best possible performance from your Gastro M product.

Pack Contents

The following is included:

- Refrigerator or Freezer
- Keys
- Shelf guides
- Shelves
- Floor guard
- Waste water tray
- Instruction manual

Gastro M prides itself on quality and service, ensuring that at the time of unpacking the contents are supplied fully functional and free of damage.

Should you find any damage as a result of transit, please contact your Gastro M dealer immediately.

Installation

Note: Not for use in vans or trailers, food trucks or similar vehicles.



Note: If the unit has not been stored or moved in an upright position, let it stand upright for approximately 12 hours before operation. If in doubt allow to stand.

1. Remove the appliance from the packaging. Make sure that all protective plastic film and coatings are thoroughly removed from all surfaces.
2. To optimize performance and longevity, ensure a minimum clearance of 2.5cm is maintained between the unit and walls and other objects, with a minimum 20cm clearance on the top. **NEVER LOCATE NEXT TO A HEAT SOURCE.**



Note: Before using the appliance for the first time, clean the shelves and interior with soapy water then dry well.

3. Set the brakes on the castors to keep the appliance in position.

Reversing the door

Depending on the location of the appliance, it may be necessary to change the direction the door opens by changing the side of the door handle.

- **Gastro M recommend that the reversal of the door is carried out by a competent person(s).**
- **Should a product issue occur as a result of reversing the door, any repair action would be chargeable.**
- **If you require an engineer to carry out the task please call a Gastro M agent.**
- **If you proceed yourself we recommend you follow the steps below once the unit has been unplugged. Failure to follow properly may void your warranty.**

The door originally opens from the left side. To reverse the door:

1. Remove the 2 screws fixing the control panel, then open the panel.

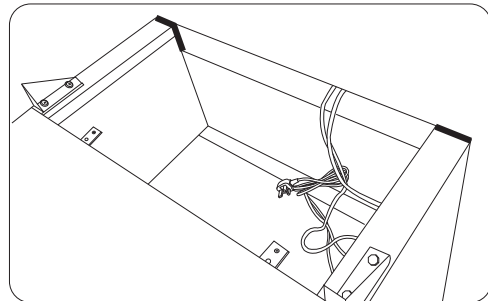
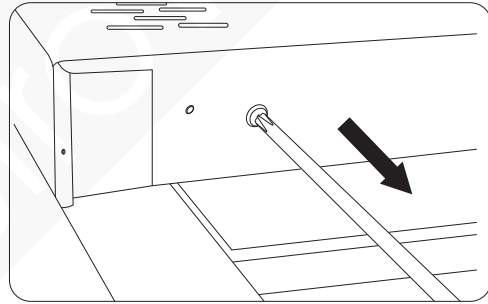

2. Remove the right upper hinge and left upper hinge. (Tool: socket spanner)

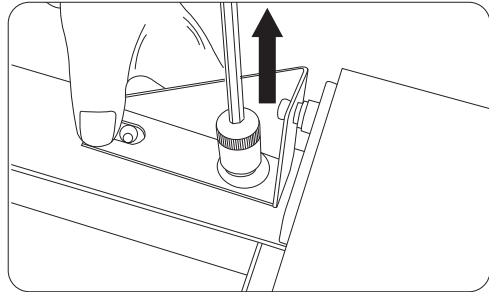
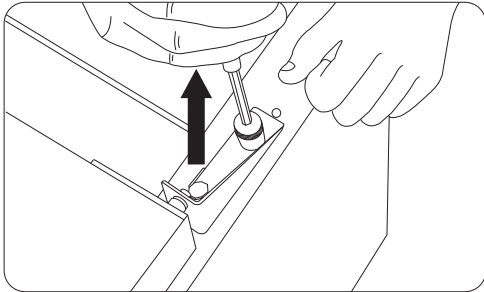

3. Remove the spring hinge on the right top.

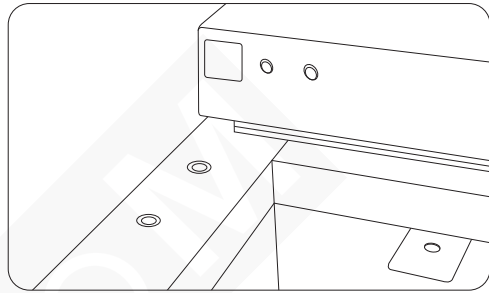
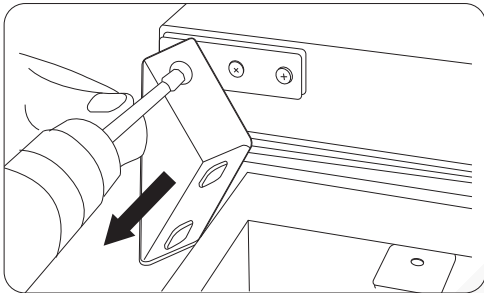

4. Remove the door from the right lower hinge . Now remove the auxiliary hinge.

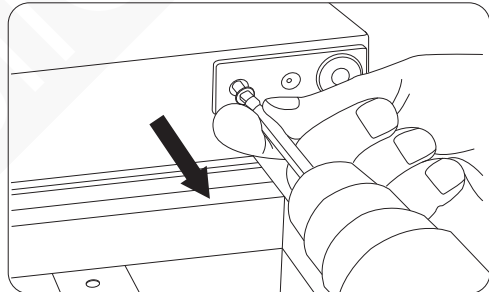
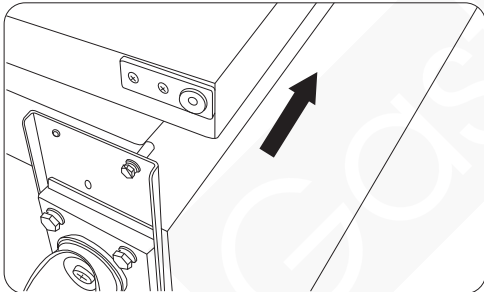

5. Reverse the door. Install the previously removed spring hinge on the left top and auxiliary hinge on the left bottom.

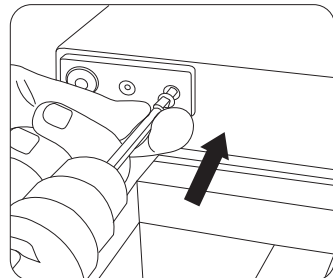
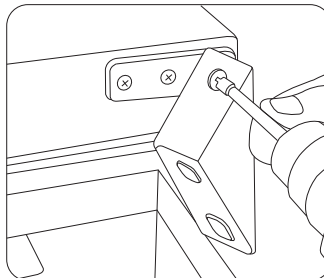
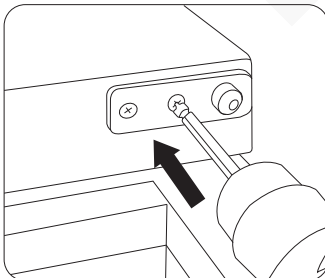

- Remove the castor support board, right front castor, and left front castor consecutively. Then install back the right castor. (Tool: socket spanner)

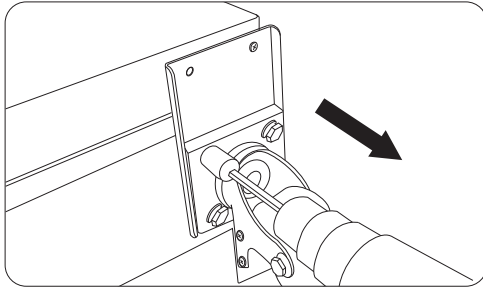

- For the hinge axis on the castor support board, remove it from the right and install on the left

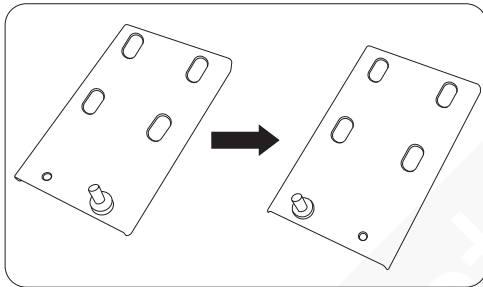

- Install the castor support board and left front castor on the left bottom.

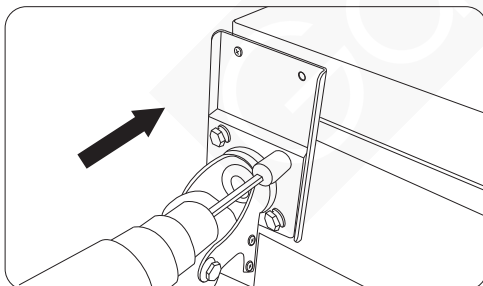

- Install the previously removed left top hinge on the right top. (Tool: socket spanner)

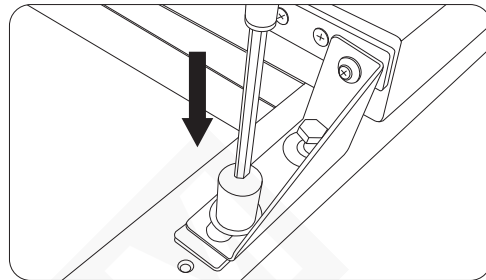
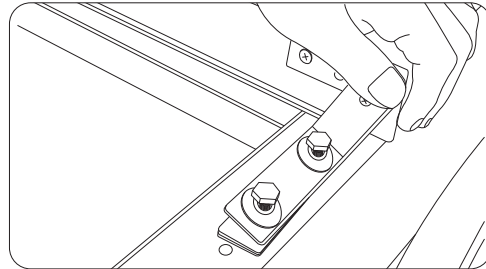

- Install back the front panel and fix with the screws. Now the door opens from the right side.

Removing the Compressor Safety Band

- The compressor is located on the top of the appliance, and sits on rubber washers. Under normal operating conditions the compressor is allowed to vibrate.
- To avoid damage through excessive motion during transit, a stainless steel safety band is placed over the compressor and screwed into the top of the appliance.
- This safety band and the two screws fixing it to the appliance must be removed before the appliance is turned on.

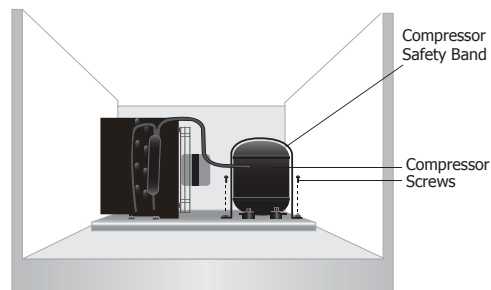

Lock/Unlock the Doors

A lock is fitted to the doors to ensure foodstuffs are kept secure within your Gastro M appliance. Use the keys provided to lock/unlock the doors.

Fitting the Waste Water Tray

The waste water tray comes ready to fit to the underside of the appliance.

Slide the tray into the runners situated under the appliance. (**Note:** Remove the rubber transit packaging before installing.)

Fitting the Shelves & Floor Guards

1. Place one set of shelf guides on either side of the cabinet at the desired height.
2. Slide the shelf into place.
3. Repeat for the remaining shelves.
4. Place the floor guards on the floor of the cabinet, ensuring the flat side is clear of the floor.

Note: This is vital for ensuring correct drainage of condensation. If this is done incorrectly, your appliance may get wet and/or freeze on the bottom. In the event of a complaint, this is not covered by the warranty.

Operation

Storing Food

To get the best results from your Gastro M appliance, follow these instructions:

- Only store foodstuffs in the appliance when it has reached the correct operating temperature.
- Do not place uncovered hot food or liquids (like acidic fluids) inside the appliance (as it can damage the evaporator).
- Wrap or cover food where possible.
- Do not obstruct the fans inside the appliance.
- Avoid opening the doors for prolonged periods of time.

Turn On

1. Close the door of the appliance.
2. Switch on the Power [I]. The current temperature within the appliance is displayed.

Control Panel

To unlock / Lock the keyboard press ▲ and ▼ together for 3 seconds. Display will flash PON (unlocked) / POF (locked).

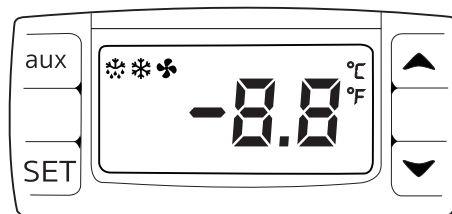

Set the Operating Temperature

1. Press the **SET** button for 3 seconds. The display will flash.
2. Press the ▲ or ▼ buttons to display the required temperature.
3. Press the **SET** button to store the temperature.

Manual Defrost

Press and hold the defrost button "aux" for 2 seconds to begin a manual defrost. The defrost light illuminates.

Cleaning, Care & Maintenance

Defrost appliance at least every 3 months, more often if required.

Switch off and disconnect from the power supply before cleaning.

- Clean the interior of the appliance as often as possible.
- Do not use abrasive cleaning agents. These can leave harmful residues.
- Clean the door seal with warm soapy water.
- Always wipe dry after cleaning.
- Do not allow water used in cleaning to run through the drain hole into the evaporation pan.
- Take care when cleaning the rear of the appliance. Sharp edges can cut.
- A Gastro M agent or qualified technician must carry out repairs if required.

Condensation will form in refrigeration with frequent opening of the doors and on hot humid days, please ensure condensation is allowed to drain properly or is wiped dry.

Stainless Steel Care

To maintain the stainless steel exterior of your Gastro M item, please consider the following information:

Never:

- Use abrasive Scourers or scrubbing pads, etc.
- Use Chlorinated or acidic detergents
- Allow anything e.g. food, dirt, cleaning chemicals to remain on the surface for longer than necessary, clean them off right away.
- Allow the surface to remain wet.

Do:

- Clean often.
- Use soft Cloths or plastic Scourers.
- Rub with the grain of the metal, rather than across it.
- Use detergents and polish designed for cleaning Stainless Steel.
- Ensure that the cleaning products are washed off fully and that the steel is left dry.

Routine Maintenance - Cleaning the Condenser

- The condenser is part of the refrigeration system. The condenser requires monthly cleaning.
- Always disconnect power supply before carrying out Routine Maintenance.
- Failure to clean the condenser will reduce the performance and life of your Gastro M unit and may invalidate your warranty.
- The condenser is located above the refrigeration cabinet. These models have a removable filter which can be cleaned with a vacuum cleaner.

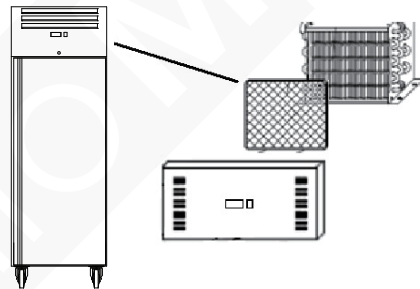

Troubleshooting

If your Gastro M appliance develops a fault, please check the following table before making a call to the Helpline or your Gastro M dealer.

| Fault | Probable Cause | Solution |
|------------------------------|-----------------------------|--|
| The appliance is not working | The unit is not switched on | Check the unit is plugged in correctly and switched on |
| | Plug or lead is damaged | Replace plug or lead |
| | Fuse in the plug has blown | Replace the fuse |
| | Mains power supply fault | Check mains power supply |

| Fault | Probable Cause | Solution |
|---|---|--|
| The appliance turns on, but the temperature is too high/low | Too much ice on the evaporator | Defrost the appliance |
| | Condenser blocked with dust | Clean the Condenser |
| | Doors are not shut properly | Check doors are shut and seals are not damaged |
| | Appliance is located near a heat source or air flow to the condenser is being interrupted | Move the refrigerator to a more suitable location |
| | Ambient temperature is too high | Increase ventilation or move appliance to a cooler position |
| | Unsuitable foodstuffs are being stored in the appliance | Remove any excessive hot foodstuffs or blockages to the fan |
| | Appliance is overloaded | Reduce the amount of food stored in the appliance |
| The appliance is leaking water | The appliance is not properly levelled | Adjust the screw feet to level the appliance (if applicable) |
| | The discharge outlet is blocked | Clear the discharge outlet |
| | Movement of water to the drain is obstructed | Clear the floor of the appliance (if applicable) |
| | The water container is damaged | Call Gastro M agent or qualified Technician |
| | The drip tray is overflowing | Empty the drip tray (if applicable) |
| The appliance is unusually loud | The safety band has not been removed | Remove the safety band |
| | Loose nut/screw | Check and tighten all nuts and screws |
| | The appliance has not been installed in a level or stable position | Check installation position and change if necessary |

Technical Specifications

| Model | Voltage | Power | Current | Temperature Range | Net capacity | Gross Volume | Refrigerant | Dimensions H x W x D mm | Weight |
|---------|-------------------|-------|---------|-------------------|--------------|--------------|-------------|-------------------------|--------|
| GM584-E | 220-240V~ 50Hz | 353W | 2.0A | -2°C ~ +8°C | 397L | 537L | R600a, 85 | 2000 x 680 x 810 | 135kg |
| GM585-E | | 510W | 3.0A | -10°C ~ -20°C | 385L | 537L | R290, 100g | 2000 x 680 x 810 | 135kg |

Electrical Wiring

Gastro M appliances are supplied with a 3 pin BS1363 plug and lead.

The plug is to be connected to a suitable mains socket.

Gastro M appliances are wired as follows:

- Live wire (coloured brown) to terminal marked L
- Neutral wire (coloured blue) to terminal marked N
- Earth wire (coloured green/yellow) to terminal marked E

This appliance must be earthed.



If in doubt consult a qualified electrician.

Electrical isolation points must be kept clear of any obstructions. In the event of any emergency disconnection being required they must be readily accessible.

Disposal

EU regulations require refrigeration product to be disposed of by specialist companies who remove or recycle all gasses, metal and plastic components.

Consult your local waste collection authority regarding disposal of your appliance. Local authorities are not obliged to dispose of commercial refrigeration equipment but may be able to offer advice on how to dispose of the equipment locally.

Alternatively call the Gastro M helpline for details of national disposal companies within the EU.

Compliance

The WEEE logo on this product or its documentation indicates that the product must not be disposed of as household waste. To help prevent possible harm to human health and/or the environment, the product must be disposed of in an approved and environmentally safe recycling process. For further information on how to dispose of this product correctly, contact the product supplier, or the local authority responsible for waste disposal in your area.



Gastro M parts have undergone strict product testing in order to comply with regulatory standards and specifications set by international, independent, and federal authorities.

Gastro M products have been approved to carry the following symbol:



All rights reserved. No part of these instructions may be produced or transmitted in any form or by any means, electronic, mechanical, photocopying, recording or otherwise, without the prior written permission of Gastro M. Every effort is made to ensure all details are correct at the time of going to press, however, Gastro M reserve the right to change specifications without notice.

Conseils de sécurité

- Placez l'appareil sur une surface plane, stable.
- L'installation et les éventuelles réparations doivent être confiées à un dépanneur / technicien qualifié. Ne retirez aucun composant ou cache de ce produit.
- Consultez les normes locales et nationales pour vous conformer aux :
 - lois sur l'hygiène et la sécurité au travail ;
 - codes de bonnes pratiques BS EN ;
 - précautions contre le risque d'incendie ;
 - réglementations sur les branchements électriques IEE ;
 - règlements sur la construction.
- NE PAS nettoyer cet appareil avec un nettoyeur à jet / à pression.
- Cet appareil est réservé exclusivement à une utilisation à l'intérieur.
- NE PAS se servir de cet appareil pour stocker des médicaments.
- NE PAS se tenir debout sur le châssis, les tiroirs ou les portes ou s'y accouder.
- NE PAS éclabousser les composants en plastique ou les joints de porte d'huile ou de matières grasses. En cas d'éclaboussure, nettoyez immédiatement la surface touchée.
- Les bouteilles qui contiennent un haut pourcentage d'alcool doivent être bouchonnées et rangées à la verticale dans le réfrigérateur.
- Veillez à toujours transporter, stocker et manipuler l'appareil à la verticale et à le déplacer en tenant la base du châssis.
- N'oubliez jamais d'éteindre et de débrancher l'appareil avant de procéder à son nettoyage.
- Gardez les emballages hors de portée des enfants. Débarrassez-vous des emballages conformément aux règlements des autorités locales.



- Un cordon d'alimentation endommagé doit être remplacé par un agent Gastro M ou un technicien qualifié recommandé, pour éviter tout danger.
- Cet appareil n'a pas été conçu pour être utilisé par des personnes (enfants inclus) à capacités physiques, sensorielles ou mentales réduites ou ne disposant pas d'une expérience ou de connaissances suffisantes, à moins que lesdites personnes n'aient été formées ou instruites quant à son utilisation, par une personne responsable de leur sécurité.
- Gastro M recommande de faire tester régulièrement cet appareil (une fois par an au minimum) par une personne compétente. Le test devrait inclure, entre autres : inspection visuelle, test de polarité, la continuité de masse (équipement de classe I), test d'isolation et test de fonctionnement.

Attention Risque d'incendie



- Ne stockez pas de substances explosives telles que les aérosols avec un propulseur inflammable dans cet appareil.



Attention : Évitez de bloquer toutes les ouvertures d'aération. L'unité ne doit pas être mise dans un box dans aération adéquate.

- **Attention** : Ne pas utiliser de dispositifs mécaniques ou autres moyens pour accélérer le processus de dégivrage, autre que le fabricant recommandé Ceux par.
- **Attention** : Ne pas endommager le circuit frigorifique.
- **Attention** : Ne pas utiliser d'appareils électriques à l'intérieur des compartiments de stockage des aliments de l'appareil.

Introduction

Nous vous invitons à consacrer quelques instants à la lecture attentive de ce mode d'emploi. L'entretien et l'utilisation appropriés de cette machine vous permettront de tirer le meilleur de votre produit Gastro M.

Contenu

Les éléments suivants vous sont fournis de série :

- Réfrigérateur ou congélateur
- Clés
- Supports de clayettes
- Clayettes
- Caches de plancher
- Plateau de récupération des eaux usées
- Mode d'emploi

Gastro M est fier de la qualité et du service, garantissant qu'au moment du déballage, le contenu est fourni entièrement fonctionnel et exempt de dommages.

Nous vous prions de contacter votre revendeur Gastro M immédiatement si vous constatez un dommage quelconque survenu pendant le transport du produit.

Installation

Remarque : Ne pas utiliser dans des camionnettes ou des semi-remorques, dans des camions-restaurants ou véhicules similaires.

Remarque : dans les cas où l'appareil a été stocké ou déplacé autrement qu'à la verticale, placez-le en position debout pendant environ 12 heures avant de vous en servir. En cas de doute, laissez l'appareil se reposer.

1. Sortez l'appareil de l'emballage. Veillez à bien retirer toute la pellicule et les revêtements de protection de toutes les surfaces.
2. Pour optimiser les performances et la longévité, assurez-vous qu'un dégagement minimum de 2,5 cm est maintenu entre l'unité et les murs et autres objets, avec un dégagement minimum de 20 cm sur le dessus. **NE JAMAIS PLACER À PROXIMITÉ D'UNE SOURCE DE CHALEUR.**

Remarque : Avant d'utiliser l'appareil pour la première fois, nettoyez les tablettes et l'intérieur à l'eau savonneuse puis séchez bien.

3. Bloquez les freins des roulettes de l'appareil, pour l'empêcher de bouger.

Inversez la porte

En fonction de l'emplacement de l'appareil, il peut être nécessaire de modifier le sens d'ouverture de la porte en installant la poignée de l'autre côté.

- **Gastro M recommande de faire modifier le sens de l'ouverture de la porte par une personne compétente.**
- **En cas de problème sur le produit résultant de l'inversion de la porte, toute réparation demandée vous sera facturée.**
- **Si vous avez besoin d'un technicien pour réaliser l'intervention, contactez un agent Gastro M.**
- **Si vous intervenez vous-même sur l'appareil, nous vous recommandons de respecter les étapes présentées ci-dessous après avoir débranché l'unité. Le non-respect de cette consigne peut annuler votre garantie.**

La porte s'ouvre à l'origine du côté gauche. Pour inverser la porte :

1. Retirez les 2 vis qui retiennent le panneau de commande puis ouvrez le panneau.

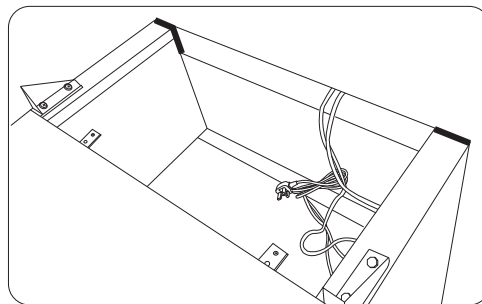
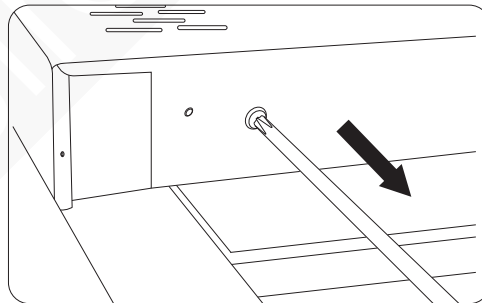

2. Retirez les charnières en haut à droit et en haut à gauche (outil : clé à douille).

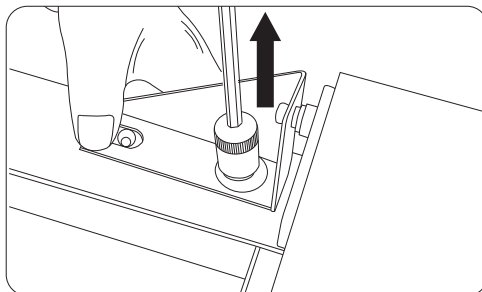
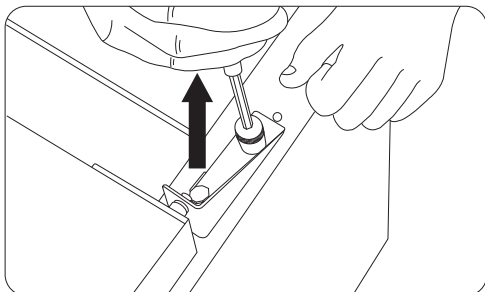

3. Retirez la charnière à ressort en haut à droite.

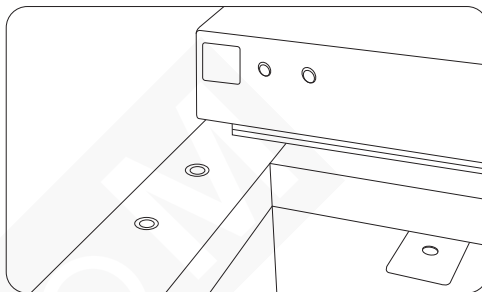
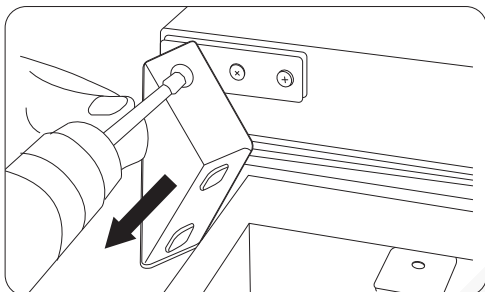

4. Retirez la porte de la charnière du bas à droite, puis retirez la charnière auxiliaire.

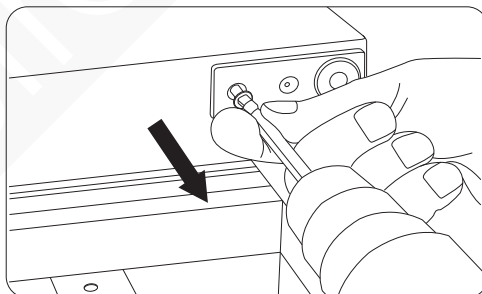
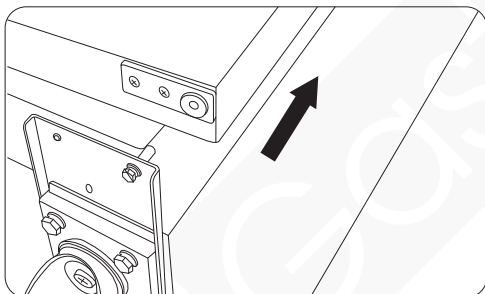

5. Inversez la porte. Installez la charnière à ressort précédemment démontée sur le côté gauche et la charnière auxiliaire en bas à gauche.

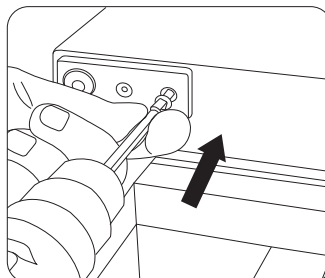
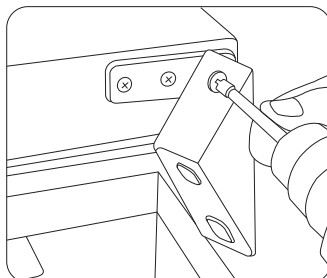
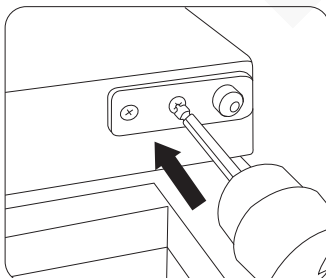

6. Retirez dans l'ordre la plaque de support de roulette, la roulette avant droite puis la roulette avant gauche (outil : clé à douille).

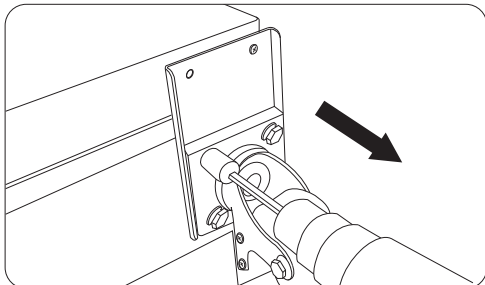

7. Pour l'axe de charnière sur la plaque de support de roulette, retirez-le à droite puis installez-le à gauche.

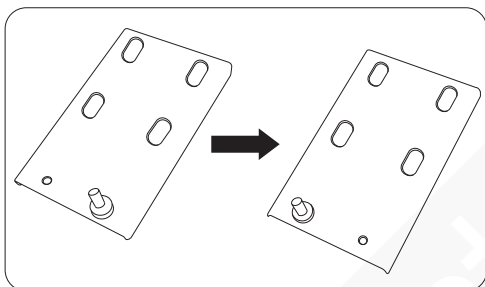

8. Installez la plaque de support de roulette et la roulette avant gauche en bas à gauche.

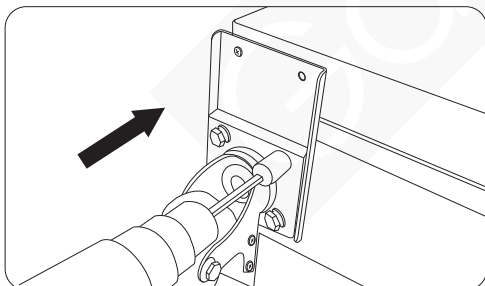

9. Installez la charnière gauche du haut précédemment démontée en haut à droite (outil : clé à douille).

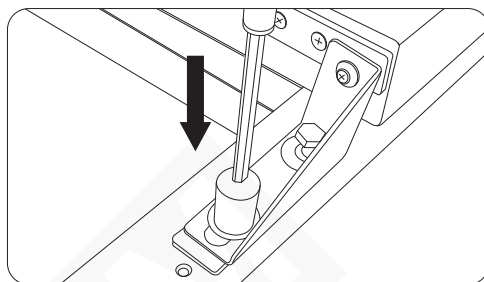
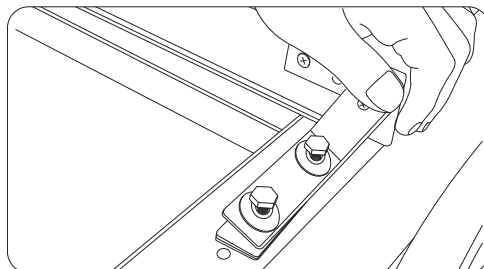

10. Remettez en place le panneau avant et fixez-le avec les vis. La porte ouvre maintenant du côté droit.

Retrait de la sangle de sécurité du compresseur

- Posé sur des rondelles en caoutchouc, le compresseur est situé sur le haut de l'appareil. Dans des conditions d'utilisation normales, le compresseur vibre.
- Pour éviter tout risque de détérioration suite à un excès de mouvement pendant le transport, une sangle de sécurité en inox, vissée au-dessus de l'appareil, cale le compresseur.
- Cette sangle de sécurité et les deux vis de fixation qui la relient à l'appareil, doivent être retirées de l'appareil avant sa mise en service.

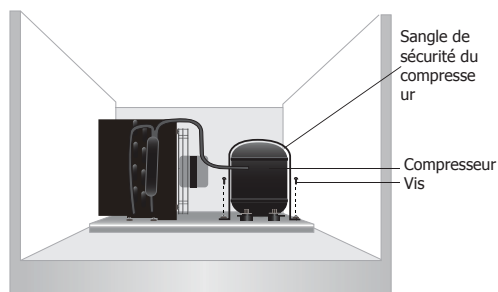

Verrouillage / déverrouillage des portes

Les portes sont munies d'un verrou qui vous permet d'enfermer les aliments dans votre appareil Gastro M. Le verrouillage / déverrouillage de l'appareil s'effectue à l'aide des clés fournies.

Installation du plateau de récupération des eaux usées

Le plateau de récupération des eaux usées est livré prêt à installer sous l'appareil.

Faites glisser le plateau dans les coulisses situées sous l'appareil. (**Remarque** : Retirez l'emballage de transit en caoutchouc emballage de transport en caoutchouc avant l'installation).

Installation des clayettes et des caches inférieurs

1. Placez une paire de supports de clayettes de part et d'autre de l'armoire, à la hauteur voulue.
2. Introduisez la clayette.
3. Répétez cette opération pour les autres clayettes.
4. Posez les caches inférieurs sur le plancher de l'armoire, en veillant à ce que le côté plat ne touche pas au sol.

Remarque : cette consigne est vitale pour assurer l'écoulement des résidus de condensation. Si cette opération n'est pas effectuée correctement, votre appareil risque d'être mouillé et/ou de geler sur le fond. En cas de réclamation, cela n'est pas couvert par la garantie.

Fonctionnement

Stockage des aliments

Suivez ces consignes pour profiter au mieux de votre appareil Gastro M :

- Ne stockez des aliments dans l'appareil que lorsqu'il a atteint la bonne température de fonctionnement.
- Ne placez pas d'aliments ou de liquides chauds non couverts (comme des liquides acides) à l'intérieur de l'appareil (car cela peut endommager l'évaporateur).
- Autant que faire se peut, enveloppez ou couvrez les aliments.
- Veillez à ne pas obstruer les ventilateurs à l'intérieur de l'appareil.
- Évitez de laisser trop longtemps les portes

ouvertes.

Mise en service

1. Vérifiez que l'interrupteur marche / arrêt est réglé sur [O] et allumez la prise.
2. Mettez l'appareil sous tension, position [I]. La température à l'intérieur de l'appareil s'affiche.

Panneau de configuration

Pour déverrouiller / verrouiller le clavier, appuyez sur ▲ et ▼ pendant 3 secondes. L'affichage clignote PON (déverrouillé) / POF (verrouillé).

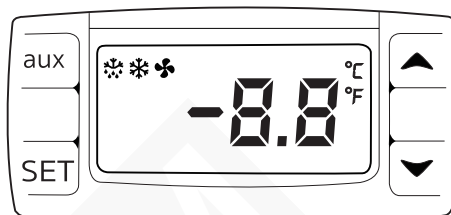

Réglez la température de fonctionnement

1. Maintenez le bouton **SET** pendant 3 secondes. L'affichage clignote.
2. Appuyez sur les boutons ▲ ou ▼ pour afficher la température requise.
3. Appuyez sur le bouton **SET** pour mémoriser la température.

Dégivrage manuel

Appuyez sur les bouton «aux» et maintenez-le enfoncé pendant 2 secondes pour démarrer le dégivrage automatique. Le voyant de dégivrage s'allume.

Nettoyage, entretien et maintenance

Dégivrer les appareils au moins tous les trois mois, plus souvent si nécessaire. N'oubliez jamais d'éteindre et de débrancher l'appareil avant de procéder à son nettoyage.

- Nettoyez l'intérieur de l'appareil aussi souvent que possible.
- N'utilisez aucun produit de nettoyage abrasif. Ces produits peuvent laisser des résidus nocifs.
- Nettoyez le joint de la porte avec de l'eau savonneuse chaude.

- Veillez à le sécher en l'essuyant après nettoyage.
- Ne laissez pas l'eau de nettoyage s'écouler à travers l'orifice de vidange du bac d'évaporation.
- Soyez prudent quand vous nettoyez l'arrière de l'appareil. Les bords effilés peuvent couper.
- Toute réparation doit être confiée à un agent Gastro M ou à un technicien qualifié.

De la condensation se formera dans la réfrigération avec une ouverture fréquente des portes et lors des journées chaudes et humides, veuillez vous assurer que la condensation s'évacue correctement ou qu'elle est essuyée.

Entretien de l'inox

Veillez lire les informations suivantes sur l'entretien de l'extérieur en inox de votre appareil Gastro M :

Ne jamais :

- Utiliser de tampons abrasifs, etc.
- Utiliser de détergents chlorés ou acides
- Laisser de saletés, de résidus alimentaires ou de produits chimiques de nettoyage sur la surface pendant de longues périodes. Les nettoyer immédiatement.
- Laisser la surface mouillée

À faire :

- Nettoyer souvent
- Utiliser des chiffons doux et des tampons en plastique
- Frotter dans le sens du grain du métal et non l'inverse
- Utiliser des détergents et produits d'entretien spécialement conçus pour l'inox
- Veiller à bien rincer les produits de nettoyage et à essuyer l'inox.

Entretien courant - Nettoyage du condensateur

- Le condensateur fait partie du système de réfrigération et doit être nettoyé tous les mois.
- Toujours débrancher la source d'alimentation afin de procéder à l'entretien courant.
- Un condensateur sale réduit les performances et la durée de vie de l'appareil Gastro M et peut annuler la garantie.
- Le condensateur se trouve au dessus de l'armoire de réfrigération. Ces modèles sont équipés d'un filtre amovible qui peut être nettoyé à l'aide d'un aspirateur.

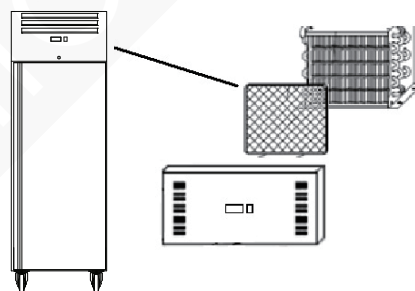

Dépannage

En cas de dysfonctionnement de votre appareil Gastro M, vérifiez les données du tableau ci-dessous avant d'appeler notre standard d'assistance ou votre revendeur Gastro M.

| Dysfonctionnement | Cause probable | Intervention |
|------------------------------|------------------------------------|--|
| L'appareil ne fonctionne pas | L'appareil n'est pas allumé | Vérifier que l'appareil est bien branché et allumé |
| | La fiche ou le câble est endommagé | Remplacez la fiche ou le câble |
| | Défaut d'alimentation secteur | Vérifier l'alimentation secteur |

| Dysfonctionnement | Cause probable | Intervention |
|---|--|---|
| L'appareil s'allume, mais la température est trop haute / basse | Excès de glace sur l'évaporateur | Décongeler l'appareil |
| | Le condensateur est saturé de poussières | Nettoyer le condenseur |
| | Les portes sont mal fermées | Vérifier que les portes sont fermées et l'état des joints |
| | L'appareil est situé près d'une source de chaleur ou l'air ne circule pas librement vers le condensateur | Déplacer le réfrigérateur pour le placer à un endroit mieux adapté |
| | Température ambiante trop haute | Augmenter la ventilation ou placer l'appareil à un endroit plus frais |
| | Des aliments inadéquats sont stockés dans l'appareil | Retirer les aliments trop chauds ou les éventuelles obstructions au ventilateur |
| | L'appareil est surchargé | Réduire la quantité d'aliments stockés dans l'appareil |
| Fuite d'eau | L'appareil n'est pas de niveau | Régler les pieds à vis pour le mettre de niveau (le cas échéant) |
| | Evacuation bouchée | Déboucher l'évacuation |
| | Circuit de vidange bouché | Nettoyer le plancher de l'appareil (le cas échéant) |
| | Bac à eau endommagé | Appeler un agent Gastro M ou un technicien qualifié |
| | La cuvette de dégivrage déborde | Vider la cuvette de dégivrage (le cas échéant) |
| L'appareil fait beaucoup de bruit | La sangle de sécurité n'a pas été retirée | Retirer la sangle de sécurité |
| | Ecrou / vis desserrés | Vérifier et resserrer les écrous et vis |
| | La surface sur laquelle l'appareil a été posé n'est pas de niveau ou l'appareil n'est pas stable | Vérifier la position d'installation et la changer si nécessaire |

Spécifications techniques

| Modèle | Tension | Puissance | Courant | Plage de température | Capacité Nette (litres) | Volume brut (litres) | Réfrigérant | Dimensions h x l x p mm | Poids (kg) |
|----------------|-------------------|-----------|---------|----------------------|-------------------------|----------------------|-------------|-------------------------|------------|
| GM584-E | 220-240V~ 50Hz | 353W | 2,0A | -2°C ~ +8°C | 397L | 537L | R600a, 85 | 2000 x 680 x 810 | 135kg |
| GM585-E | | 510W | 3,0A | -10°C ~ -20°C | 385L | 537L | R290, 100g | 2000 x 680 x 810 | 135kg |

Raccordement électrique

La prise doit être reliée à la prise secteur qui convient.

Cet appareil est câblé comme suit :

- Fil conducteur (brun) à la borne marquée L
- Fil neutre (bleu) à la borne marquée N
- Fil de terre (vert / jaune) à la borne marquée E

Cet appareil doit être mis à la terre.



En cas de doute, consultez un électricien qualifié.

Les points d'isolation électrique doivent être libres de toute obstruction. En cas de débranchement requis en urgence, ils doivent être facilement accessibles.

Mise au rebut

Les règlements de l'UE exigent que les produits munis de réfrigérants soient mis au rebut par des entreprises spécialisées, équipées pour extraire et recycler les composants à gaz, métalliques et en plastique.

Adressez-vous à votre autorité chargée de la collecte des déchets pour ce qui concerne la mise au rebut de votre appareil. Même si rien n'oblige les autorités locales à se charger de la mise au rebut du matériel de réfrigération commerciale, elles pourraient être en mesure de vous conseiller sur les moyens disponibles localement pour s'en débarrasser.

Vous pouvez aussi appeler le standard d'assistance Gastro M, qui saura vous renseigner sur les entreprises de prise en charge nationales au sein de l'UE.

Conformité

Le logo WEEE qui figure sur ce produit ou sa documentation indique qu'il ne doit pas être mis au rebut avec les ordures ménagères. Pour éviter qu'il ne présente un risque pour la santé humaine et / ou écologique, confiez la mise au rebut de ce produit à un site de recyclage agréé respectueux de l'environnement. Pour de plus amples détails sur la mise au rebut appropriée de ce produit, contactez le fournisseur du produit ou l'autorité responsable de l'enlèvement des ordures dans votre région.



Les pièces Gastro M ont été soumises à des tests rigoureux pour pouvoir être déclarées conformes aux normes et spécifications réglementaires définies par les autorités internationales, indépendantes et fédérales.



Les produits Gastro M ont été déclarés aptes à porter le symbole suivant :

Tous droits réservés. La production ou transmission, partielles ou intégrales, sous quelque forme que ce soit ou par n'importe quel moyen, tant électronique que mécanique, sous forme de photocopie, d'enregistrement ou autre de ce mode d'emploi sont interdites sans l'autorisation préalablement accordée par Gastro M.

Nous nous efforçons, par tous les moyens dont nous disposons, de faire en sorte que les détails contenus dans le présent mode d'emploi soient corrects en date d'impression. Toutefois, Gastro M se réserve le droit de changer les spécifications de ses produits sans préavis.

Sicherheitshinweise

- Auf eine flache, stabile Fläche stellen.
- Alle erforderlichen Montage- und Reparaturarbeiten sollten von Wartungspersonal oder einem qualifizierten Techniker durchgeführt werden. Keine Bauteile oder Bedienflächen von diesem Produkt entfernen.
- Für folgende Normen und Vorschriften sind die lokalen und nationalen Normen heranzuziehen:
 - Arbeitsschutzvorschriften
 - BS EN Verhaltenspraktiken
 - Brandschutzvorschriften
 - IEE-Anschlussvorschriften
 - Bauvorschriften
- Das Gerät NICHT mit einem Strahl-/Hochdruckreiniger reinigen.
- Nur zum Gebrauch in Gebäuden.
- Das Gerät NICHT zum Aufbewahren von medizinischen Produkten verwenden.
- NICHT auf den Schrank, die Schubladen oder Türen stellen.
- KEIN ÖL oder Fett mit den Kunststoffteilen oder der Türdichtung in Kontakt kommen lassen. Bei Kontakt sofort reinigen.
- Flaschen mit Alkohol in hoher Konzentration müssen dicht verschlossen und aufrecht stehend im Kühlschrank aufbewahrt werden.
- Das Gerät stets aufrecht tragen, lagern und transportieren. Zum Transport den Schrank an der Unterseite anfassen.
- Vor Reinigungsarbeiten stets zunächst das Gerät abschalten und den Netzstecker ziehen.
- Verpackungsmaterial außerhalb der Reichweite von Kindern aufbewahren und gemäß den lokalen Vorschriften entsorgen.



- Aus Sicherheitsgründen muss ein beschädigtes Stromkabel von einem Gastro M-Mitarbeiter oder empfohlenen qualifizierten Elektriker erneuert werden.
- Dieses Gerät sollte nur dann von Personen (einschließlich Kindern) mit reduzierten körperlichen, sensorischen oder geistigen Fähigkeiten, mangelnder Erfahrung oder Kenntnissen verwendet werden, wenn sie von einer für ihre Sicherheit verantwortlichen Person im Gebrauch des Geräts geschult wurden bzw. ständig beaufsichtigt werden.
- Gastro M empfiehlt, dass dieses Gerät regelmäßig (wenigstens jährlich) von einem Fachmann überprüft wird. Die Überprüfung sollte beinhalten, ohne darauf beschränkt zu sein: Visuelle Überprüfung, Polaritätstest, Erdungskontinuität (Klasse-1-Geräte), Isolationskontinuität und Funktionalitätsprüfung.

Vorsicht Gefahr von Feuer



- Explosive Stoffe wie Sprühdosen mit brennbaren Treibmittel in diesem Gerät nicht speichern.



Warnung: Halten Sie alle Lüftungsöffnungen frei. Das Gerät sollte nicht ohne geeignet Ventilation eingebaut werden.

- **Warnung:** Verwenden Sie keine mechanischen Vorrichtungen oder andere Mittel, um den Abtauvorgang zu beschleunigen, andere als die vom Hersteller empfohlen, die mit dem.
- **Warnung:** Halten Sie den Kältemittelkreislauf nicht beschädigen.
- **Warnung:** Verwenden Sie keine elektrischen Geräte innerhalb des Lebensmittellageraumes betreiben.

Einführung

Bitte nehmen Sie sich einige Minuten Zeit und lesen Sie dieses Handbuch sorgfältig durch. Nur bei korrekter Wartung und vorschriftsgemäßem Betrieb kann Ihr Gastro M-Produkt optimale Leistung erzielen.

Lieferumfang

Folgende Teile befinden sich in der Verpackung:

- Kühl- oder Tiefkühlgerät
- Schlüssel
- Schienen
- Bodenschoner
- Ablagen
- Wasserauffangschale
- Bedienungsanleitung

Gastro M ist stolz auf Qualität und Service und stellt sicher, dass der Inhalt zum Zeitpunkt des Auspackens voll funktionsfähig und unbeschädigt geliefert wird.

Sollten Sie Transportschäden feststellen, wenden Sie sich bitte unverzüglich an Ihren Gastro M-Händler.

Montage

Hinweis: Nicht zur Verwendung in Lieferwagen oder Anhängern, Transportern oder ähnlichen Fahrzeugen.

Hinweis: Wenn das Gerät nicht aufrecht transportiert oder gelagert wurde, muss es vor Inbetriebnahme rund 12 Stunden aufrecht aufgestellt werden. Im Zweifelsfall lassen Sie es aufrecht stehen.

1. Gerät aus der Verpackung nehmen. Darauf achten, dass die gesamte Plastikfolie und alle Beschichtungen von sämtlichen Flächen entfernt wurden.
2. Um die Leistung und Langlebigkeit zu optimieren, stellen Sie sicher, dass zwischen dem Gerät und den Wänden und anderen Objekten ein Mindestabstand von 2,5 cm eingehalten wird, wobei oben ein Mindestabstand von 20 cm eingehalten wird. **NIEMALS IN DER NÄHE EINER WÄRMEQUELLE.**

Hinweis: Reinigen Sie die Einlegeböden und das Innere des Geräts vor der ersten Inbetriebnahme mit Seifenwasser und trocknen Sie es gut ab.

3. Die Bremsen an den Laufrollen feststellen, damit sich der Schrank nicht bewegen kann.

Umkehren der Tür

Je nach Standort des Geräts kann es nötig sein, die Öffnungsrichtung der Tür zu ändern, indem die Seite des Türgriffs gewechselt wird.

- **Gastro M empfiehlt, das Umkehren der Tür von einer kompetenten Person (bzw. Personen) durchführen zu lassen.**
- **Sollte durch das Umkehren der Tür ein Produktproblem auftreten, wäre eine Reparatur kostenpflichtig.**
- **Wenn Sie einen Techniker dazu brauchen, fragen Sie bitte einen Gastro M-Händler.**
- **Wenn Sie es selbst machen, empfehlen wir die unten beschriebenen Schritte, nachdem Sie das Gerät vom Netz getrennt haben. Bei Nichtbeachtung kann Ihre Garantie erlöschen.**

Die Tür wird ursprünglich von der linken Seite geöffnet. Zum Umkehren der Tür:

1. Entferne die 2 Befestigungsschrauben des Bedienfeldes und öffne dann die Blende.

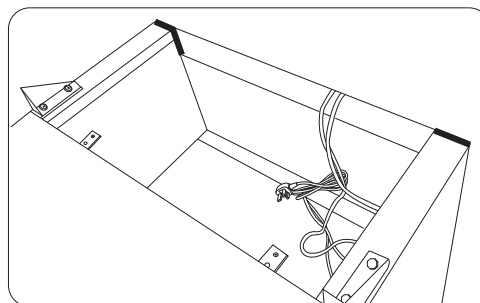
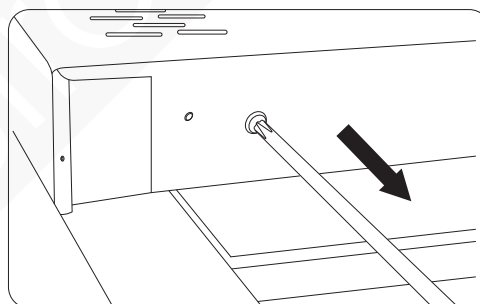

2. Entferne das rechte und linke Scharnier an der Oberseite. (Werkzeug: Steckschlüssel)

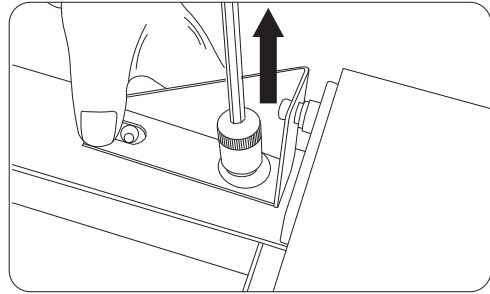
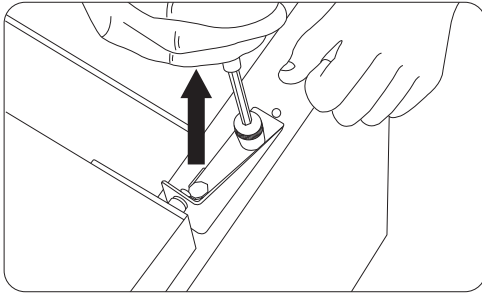

3. Entferne das rechte obere Federscharnier.

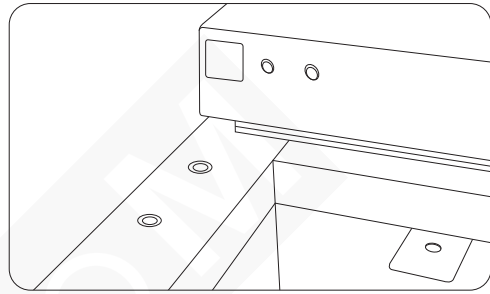
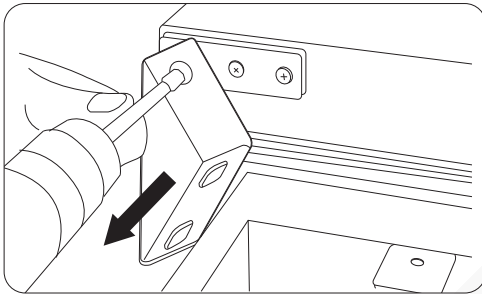

4. Entferne die Tür aus dem rechten unteren Scharnier und dann das Hilfsscharnier.

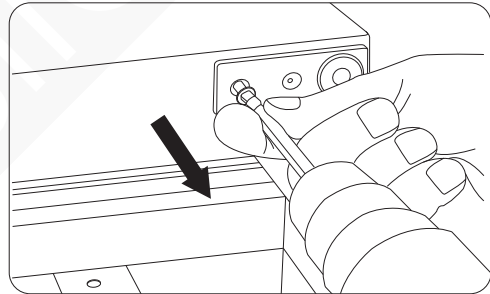
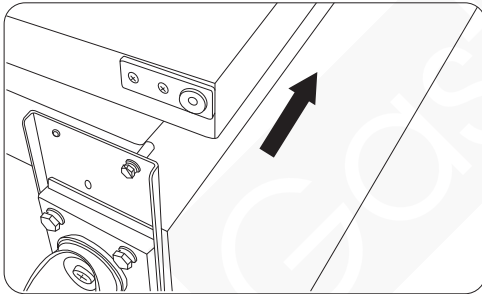

5. Drehe die Tür um. Bringe das zuvor entfernte Federscharnier oben links und das Hilfsscharnier unten links an.

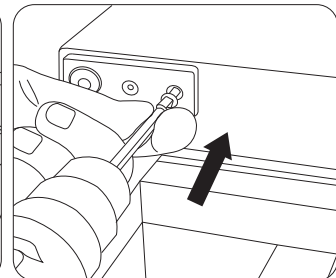
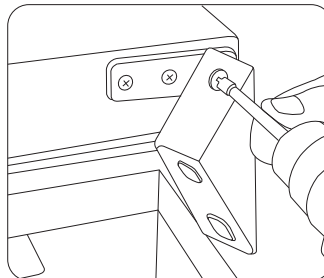
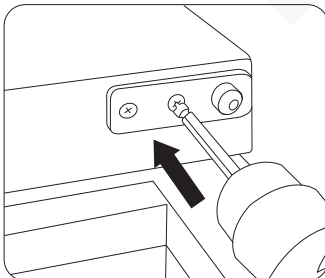

6. Entferne nacheinander das Rollentragbrett, die rechte und die linke Vorderrolle. Bringe dann die rechte Lenkrolle wieder an. (Werkzeug: Steckschlüssel)

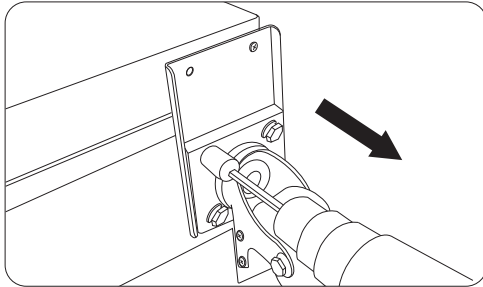

7. Die Scharnierachse auf dem Rollentragbrett von rechts ausbauen und auf der linken Seite einbauen.

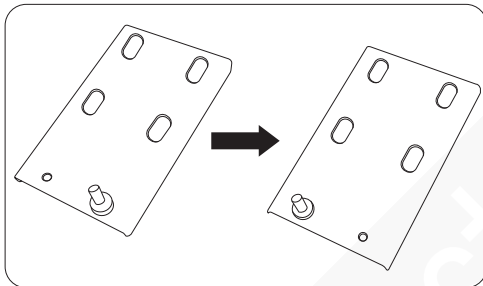

8. Montiere das Rollentragbrett und die linke vordere Rolle an der linken Unterseite.

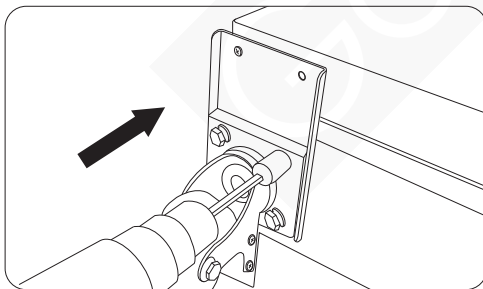

9. Bringe das zuvor entfernte linke obere Scharnier oben rechts an. (Werkzeug: Steckschlüssel)

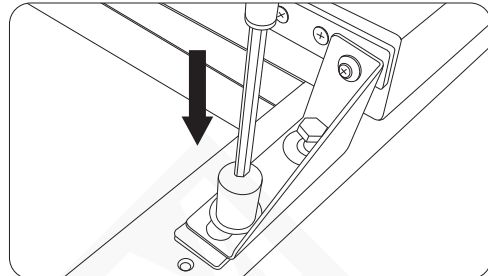
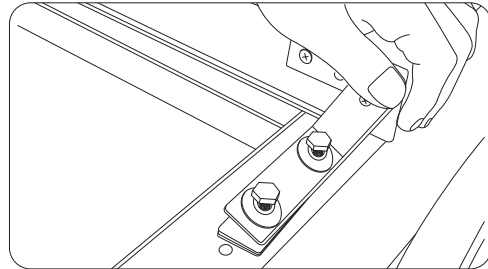

10. Setze die Schriftblende wieder ein und befestige sie mit den Schrauben. Jetzt öffnet sich die Tür von rechts.

Entfernen des Kompressor-Sicherheitsriemens

- Der Kompressor befindet sich auf dem Gerät. Er ist durch Gummischeiben gepolstert. Bei normalen Betriebsbedingungen kann der Kompressor vibrieren.
- Um während des Transports Schäden durch zu starke Bewegung zu vermeiden, wird ein Edelstahl-Sicherheitsriemen über dem Kompressor gespannt und oben im Gerät festgeschraubt.
- Vor Einschalten des Geräts müssen der Sicherheitsriemen und die beiden Schrauben, mit denen der Riemen am Gerät befestigt ist, entfernt werden.

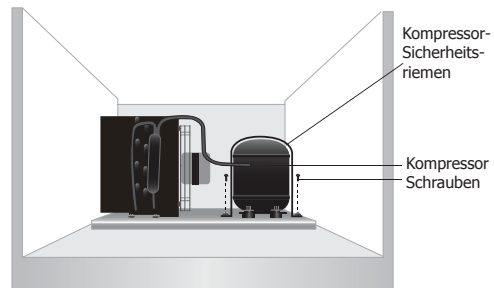

Ver-/Entriegeln der Türen

Um sicherzustellen, dass Nahrungsmittel in Ihrem Gastro M-Gerät sicher aufbewahrt werden, ist an den Türen ein Schloss angebracht.

Mit den Schlüsseln im Lieferumfang können Sie die Türen ver- bzw. entriegeln.

Anbringen der Wasserauffangschale

Die Wasserauffangschale kann im Nu an der Unterseite des Geräts befestigt werden.

Die Schale in die Laufschielen unter dem Gerät schieben. (**Hinweis:** Entfernen Sie die Gummiverpackung Verpackung vor der Installation.)

Befestigen der Ablagen und Bodenschoner

1. Einen Satz Ablageschienen auf beiden Schrankseiten in der gewünschten Höhe platzieren.
2. Die Ablage einschieben.
3. Wiederholen Sie das Verfahren für die übrigen Ablagen.
4. Die Bodenschoner auf die untere Schrankfläche legen. Die flache Seite darf dabei den Boden nicht berühren.

Hinweis: Die richtige Positionierung ist wichtig, damit Kondenswasser korrekt ablaufen kann. Bei unsachgemäßer Durchführung kann Ihr Gerät nass werden und/oder an der Unterseite festfrieren. Im Falle einer Reklamation ist dies nicht durch die Garantie abgedeckt.

Betrieb

Lagerung von Nahrungsmitteln

Sie erzielen die besten Ergebnisse mit Ihrem Gastro M-Gerät, wenn Sie folgende Anweisungen beachten:

- Nahrungsmittel dürfen erst nach Erreichen der korrekten.
- Stellen Sie keine heißen Lebensmittel oder Flüssigkeiten (z. B. säurehaltige Flüssigkeiten) unbedeckt in das Gerät (dies kann den Verdampfer beschädigen).
- Keine unbedeckten heißen Nahrungsmittel oder Flüssigkeiten in das Gerät legen oder stellen.
- Nahrungsmittel nach Möglichkeit einwickeln oder bedecken.
- Nicht die Lüfter im Gerät versperren.
- Türen nicht über längere Zeit geöffnet lassen.

Einschalten

1. Darauf achten, dass der Ein-/Ausschalter auf [O] steht und der Netzstecker eingesteckt ist.
2. Das Gerät einschalten [I]. Die momentane Temperatur im Gerät wird angezeigt.

Bedienfeld

Zum Entsperren / Sperren der Tastatur drücken Sie ▲ und ▼ zusammen für 3 Sekunden. Anzeige blinkt PON (entsperrt) / POF (gesperrt).

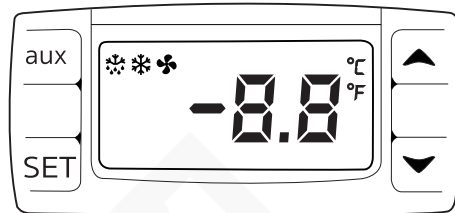

Betriebstemperatur einstellen

1. Halten Sie die **SET**-Taste für 3 Sekunden gedrückt. Die Anzeige blinkt auf.
2. Drücken Sie die Taste ▲ oder ▼, um die benötigte Temperatur aufzurufen.
3. Zum Speichern der Temperatur drücken Sie die Taste **SET**.

Manuelles Abtauen

Um den Abtauvorgang zu starten, die taste „aux“ 2 Sekunden lang gedrückt halten. Die Abtaulampe leuchtet auf.

Reinigung, Pflege und Wartung

Tauen Sie Geräte mindestens alle 3 Monate, bei Bedarf häufiger.

Vor Reinigungsarbeiten stets zunächst das Gerät abschalten und den Netzstecker ziehen.

- Den Schrank möglichst häufig innen reinigen.
- Keine Scheuermittel verwenden, da diese schädliche Rückstände hinterlassen können.
- Die Türdichtung mit warmem Seifenwasser reinigen.

- Die Türdichtung mit warmem Seifenwasser reinigen.
- Zur Reinigung verwendetes Wasser darf nicht durch die Ablauföffnung in die Auffangschale gelangen.
- Vorsicht beim Reinigen der Geräterückseite. Scharfe Kanten können zu Verletzungen führen.
- Erforderliche Reparaturen sollten von einem Gastro M-Mitarbeiter oder einem qualifizierten Techniker ausgeführt werden.

Bei häufigem Öffnen der Türen und an heißen, feuchten Tagen bildet sich in der Kühlung Kondenswasser, Bitte stellen Sie sicher, dass das Kondenswasser richtig ablaufen kann oder trocken gewischt wird.

Pflegeanleitung für Edelstahl

Damit Ihr Gastro M-Produkt sein einwandfreies Edelstahlaussehen behält, beachten Sie bitte Folgendes:

Niemals:

- Scheuernde Topfkratzer, Scheuerschwämme usw. verwenden
- Chlor- oder säurehaltige Reinigungsmittel verwenden
- Artikel wie Nahrungsmittel, Schmutz, Reinigungschemikalien usw. länger als nötig auf der Oberfläche lassen; diese Stoffe sofort entfernen.
- Die Oberfläche nass bleiben lassen.

Unbedingt:

- Oft reinigen.
- Weiche Tücher oder Kunststoffkratzer verwenden.
- Mit der Metallmaserung reiben, nicht dagegen.
- Reinigungsmittel und eine Politur zur Reinigung von Edelstahl verwenden.
- Darauf achten, dass die Reinigungsprodukte vollständig abgewaschen werden und der Stahl anschließend trocken ist.

Rutinewartung - Reinigung des Verflüssigers

- Der Verflüssiger ist Teil der Kühlanlage. Er muss jeden Monat gereinigt werden.
- Vor der Ausführung von Routinewartungsaufgaben stets das Gerät abschalten bzw. den Netzstecker ziehen.
- Wird der Verflüssiger nicht gereinigt, nehmen die Leistungsfähigkeit und Lebensdauer Ihres Gastro M-Geräts ab und Ihre Garantie kann erlöschen.
- Der Verflüssiger befindet sich über dem Kühlschrank. Diese Modelle sind mit einem herausnehmbaren Filter ausgestattet, der mit einem Staubsauger gereinigt werden kann.

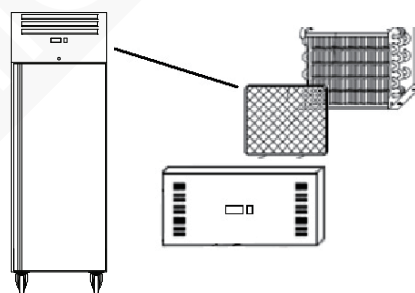

Störungssuche

Bei einem Defekt Ihres Gastro M-Geräts konsultieren Sie bitte zunächst folgende Tabelle, bevor Sie die Helpline oder Ihren Gastro M-Händler anrufen.

| Störung | Vermutliche Ursache | Lösung |
|------------------------------|-----------------------------------|--|
| Das Gerät funktioniert nicht | Das Gerät ist nicht eingeschaltet | Prüfen, ob der Netzstecker in die Steckdose gesteckt wurde und das Gerät eingeschaltet ist |
| | Stecker und Kabel sind beschädigt | Stecker oder Leitung ersetzen |
| | Fehler Netzstromversorgung | Netzstromversorgung prüfen |

| Störung | Vermutliche Ursache | Lösung |
|---|--|--|
| Das Gerät lässt sich einschalten, aber die Temperatur ist zu hoch/niedrig | Zu viel Eis auf dem Verdampfer | Das Gerät abtauen |
| | Kondensator verstaubt | Reinigen Sie den Kondensator |
| | Türen sind nicht richtig geschlossen | Prüfen, ob die Türen geschlossen und die Dichtungen intakt sind |
| | Gerät befindet sich in der Nähe einer Wärmequelle, oder der Luftstrom zum Kondensator ist unterbrochen | Den Kühlschrank an einem geeigneteren Ort aufstellen |
| | Umgebungstemperatur ist zu hoch | Belüftung intensivieren oder Gerät an einem kühleren Ort aufstellen |
| | Ungeeignete Nahrungs-mittel werden im Gerät aufbewahrt | Einige heiße Nahrungsmittel herausnehmen oder Produkte, die den Lüfter blockieren, entfernen |
| | Gerät ist überlastet | Weniger Nahrungsmittel im Gerät lagern |
| Aus dem Gerät läuft Wasser aus | Das Gerät steht nicht gerade | Die Schraubfüße so regulieren, dass das Gerät eben steht (sofern zutreffend) |
| | Der Ablauf ist verstopft | Den Ablauf säubern |
| | Wasser kann nicht ablaufen | Den Boden des Geräts von Fremdstoffen reinigen (sofern zutreffend) |
| | Der Wasserbehälter ist beschädigt | Gastro M-Mitarbeiter oder qualifizierten Techniker anrufen |
| | Die Tropfschale fließt über | Die Tropfschale leeren (sofern zutreffend) |
| Das Gerät ist ungewöhnlich laut | Der Sicherheitsriemen wurde nicht entfernt | Den Sicherheitsriemen entfernen |
| | Alle Muttern und Schrauben überprüfen und anziehen | Alle Muttern und Schrauben überprüfen und anziehen |
| | Das Gerät steht nicht eben oder stabil | Position überprüfen und bei Bedarf ändern |

Technische Spezifikationen

| Modell | Spannung | Leistung | Stromstärke | Temperaturbereich | Nutzhalt (Liter) | Gesamtvolumen (Liter) | Kühlmittel | Abmessungen h x b x t mm | Gewicht (kg) |
|---------|-------------------|----------|-------------|-------------------|------------------|-----------------------|------------|--------------------------|--------------|
| GM584-E | 220-240V~ 50Hz | 353W | 2,0A | -2°C ~ +8°C | 397L | 537L | R600a, 85 | 2000 x 680 x 810 | 135kg |
| GM585-E | | 510W | 3,0A | -10°C ~ -20°C | 385L | 537L | R290, 100g | 2000 x 680 x 810 | 135kg |

Elektroanschlüsse

Der Stecker muss in eine geeignete Steckdose gesteckt werden.

Das Gerät ist wie folgt verdrahtet:

- Stromführender Leiter (braun) an Klemme L
- Neutraleiter (blau) an Klemme N
- Erdleiter (grün/gelb) an Klemme E



Dieses Gerät muss geerdet sein.

Bei Fragen wenden Sie sich bitte an einen qualifizierten Elektriker.

Elektroisolierpunkte dürfen nicht blockiert werden. Bei einem Notstopp müssen diese Punkte jederzeit sofort zugänglich sein.

Entsorgung

Gemäß EU-Vorschriften müssen Kühlprodukte von Fachunternehmen entsorgt werden, die alle Gase, Metall- und Kunststoffbauteile entfernen oder recyceln.

Ihre Kommunalverwaltung kann Sie über die Entsorgung Ihres Geräts informieren. Kommunalbehörden sind nicht verpflichtet, gewerbliche Kühlgeräte zu entsorgen. Sie können Sie jedoch über lokale Annahmestellen informieren, die diese Geräte entsorgen.

Oder rufen Sie die Gastro M-Helpline an. Wir verfügen über eine Liste nationaler Entsorger in den EU-Staaten.

Konformität

Das WEEE-Logo an diesem Produkt oder in der Dokumentation weist darauf hin, dass das Produkt nicht mit dem normalen Hausmüll entsorgt werden darf. Um potenziellen Gesundheits- bzw. Umweltschäden vorzubeugen, muss das Produkt durch einen zugelassenen und umweltverträglichen Recyclingprozess entsorgt werden. Ausführliche Informationen zur korrekten Entsorgung dieses Produkts erhalten Sie von Ihrem Produktlieferanten oder der für die Müllentsorgung in Ihrer Region zuständige Behörde.



Alle Gastro M-Produkte werden strengen Tests unterzogen, um die Einhaltung von Normen und Spezifikationen internationaler und nationaler Behörden und unabhängiger Organisationen zu gewährleisten.

Gastro M-Produkte dürfen durch folgendes Symbol gekennzeichnet werden:



Alle Rechte vorbehalten. Diese Anleitung darf ohne vorherige schriftliche Genehmigung von Gastro M weder ganz noch teilweise in irgendeiner Form oder auf irgendeinem Wege - einschließlich elektronischer, mechanischer Verfahren, durch Fotokopieren, Aufnahme oder andere Verfahren - vervielfältigt oder übertragen werden.

Es werden alle Anstrengungen unternommen um sicherzustellen, dass alle Angaben bei der Drucklegung korrekt sind. Gastro M behält sich jedoch das Recht vor, Spezifikationen ohne Vorankündigung zu ändern.

Suggerimenti per la sicurezza

- Posizionare su una superficie piana e stabile.
- L'installazione e le eventuali riparazioni devono venire eseguite da un agente/tecnico qualificato. Non rimuovere i componenti o i pannelli di accesso dell'apparecchio.
- Verificare la conformità alle normative locali e nazionali di quanto segue:
 - Normativa antinfortunistica sul lavoro
 - Linee guida BS EN
 - Precauzioni antincendio
 - Normativa IEE sui circuiti elettrici
 - Norme di installazione
- NON utilizzare sistemi di lavaggio a getto o pressione per pulire l'apparecchio.
- Per esclusivo uso in ambienti chiusi.
- NON utilizzare l'apparecchio per conservare presidi medico-sanitari.
- NON stare in piedi o in altro sostenersi alla base, ai cassetti o ai portelli.
- NON mettere a contatto olio o grassi con i componenti in plastica o con la guarnizione dei portelli. Pulire immediatamente in caso di contatto.
- Le bottiglie contenenti una elevata percentuale di alcool devono venire sigillate e posizionate verticalmente nel frigorifero.
- Trasportare, immagazzinare e movimentare l'apparecchio sempre in posizione verticale e spostarlo mantenendone la base.
- Spegner e disconnettere l'alimentazione dell'unità prima di pulirla.
- Tenere lontano l'imballaggio dalla portata dei bambini. Smaltire l'imballaggio in conformità alle normative locali.



- Se danneggiato, il cavo di alimentazione deve venire sostituito da un agente Gastro M o da un tecnico qualificato al fine di prevenire eventuali rischi.
- L'apparacchio non è destinato a essere utilizzato da persone (inclusi i bambini) con ridotte capacità fisiche, sensoriali o mentali, o prive della necessaria esperienza e conoscenza dell'apparecchio, che non abbiano ricevuto supervisione o istruzioni relative all'utilizzo dell'apparecchio dalle persone responsabili dello loro sicurezza.
- Gastro M raccomanda che questo apparecchio venga periodicamente testato (almeno una volta all'anno) da una persona competente. I test dovrebbero includere, ma non solo: ispezione visiva, test di polarità, continuità di terra, continuità di isolamento e test funzionale.

Attenzione Rischio di incendio



- Non conservare sostanze esplosive, come bombolette spray con propellente infiammabile in questo apparecchio.



Attenzione: Tenere libere tutte le aperture di ventilazione. L'unità non deve essere installata senza una ventilazione adeguata.

- **Attenzione:** non utilizzare dispositivi meccanici o altri mezzi per accelerare il processo di sbrinamento, diversa dal fabbricante raccomandato Quelli da.
- **Attenzione:** Non danneggiare il circuito refrigerante.
- **Attenzione:** Non usare apparecchi elettrici all'interno degli scomparti per la conservazione degli alimenti.

Introduzione

Leggere con attenzione il presente manuale. La manutenzione e l'utilizzo corretti di questo apparecchio consentiranno di ottenere le massime prestazioni da questo prodotto Gastro M.

Contenuto dell'imballaggio

L'imballaggio contiene quanto segue:

- Frigorifero o congelatore
- Chiavi
- Guide per ripiani
- Ripiani
- Protezioni pavimento
- Vaschetta acqua reflua
- Manuale di istruzioni

Gastro M è orgoglioso della qualità e del servizio, assicurando che al momento del disimballaggio il contenuto sia fornito completamente funzionante e privo di danni.

Nel caso siano rilevati danni risultanti dal trasporto del prodotto, rivolgersi immediatamente al rivenditore Gastro M locale.

Installazione

Nota: Non per l'uso in furgoni o rimorchi, camion per il trasporto del cibo o veicoli simili.

Nota: se l'apparecchio è stato immagazzinato o spostato in posizione non verticale, lasciarlo in posizione verticale per circa 12 ore prima di metterlo in funzione. In caso di dubbio, osservare comunque questa precauzione.

1. Rimuovere l'apparecchio dall'imballaggio. Assicurarsi che la pellicola protettiva e rivestimenti in plastica siano interamente rimossi da tutte le superfici.
2. Per ottimizzare le prestazioni e la longevità, assicurarsi che sia mantenuta una distanza minima di 2,5 cm tra l'unità e le pareti e altri oggetti, con una distanza minima di 20 cm nella parte superiore. **NON POSIZIONARE MAI VICINO A UNA FONTE DI CALORE.**

Nota: prima di utilizzare l'apparecchio per la prima volta, pulire i ripiani e l'interno con acqua saponata e asciugare bene.

3. Innestare i freni delle ruote a sfera per mantenere l'apparecchio in posizione

Invertire la porta

A seconda della posizione dell'apparecchio, potrebbe essere necessario cambiare la direzione della porta che si apre cambiando il lato della maniglia della porta.

- **Gastro M consiglia di far eseguire l'inversione della porta da una persona qualificata.**
- **Qualora si verificasse un problema con il prodotto a seguito dell'inversione della porta, qualsiasi azione di riparazione sarà addebitabile.**
- **Se è necessario un tecnico per eseguire l'attività di inversione, chiamare un agente Gastro M.**
- **Se si procede da soli, si consiglia di seguire i passaggi descritti di seguito una volta che l'unità è stata scollegata. La mancata osservanza di questa procedura può invalidare la garanzia.**

La porta originariamente si apre dal lato sinistro. Per invertire la porta:

1. Rimuovere le 2 viti che fissano il pannello di controllo, quindi aprire il pannello.

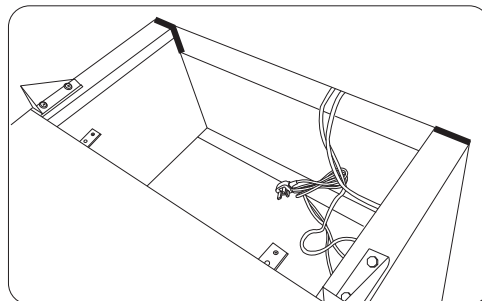
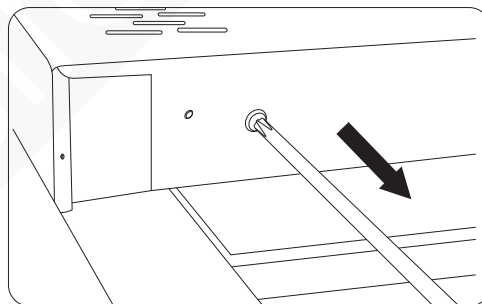

2. Rimuovere il cardine superiore destro e il cardine superiore sinistro. (Strumento: chiave a tubo)

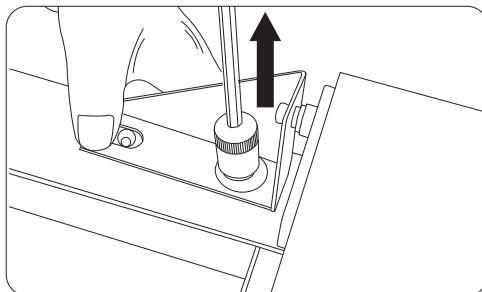
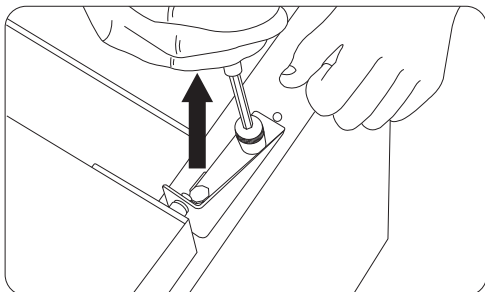

3. Rimuovere la cerniera a molla in alto a destra.

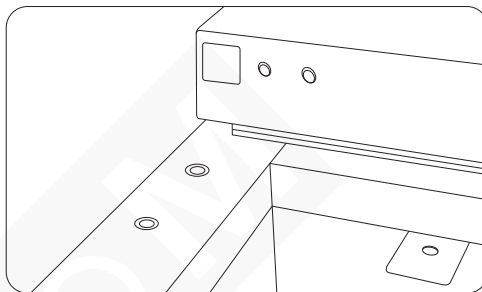
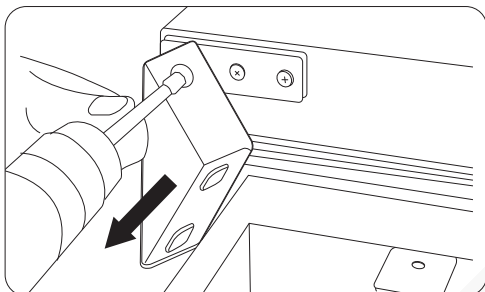

4. Rimuovere lo sportello dal cardine inferiore destro. Ora rimuovere la cerniera ausiliaria.

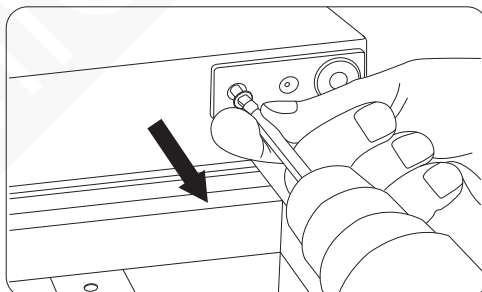
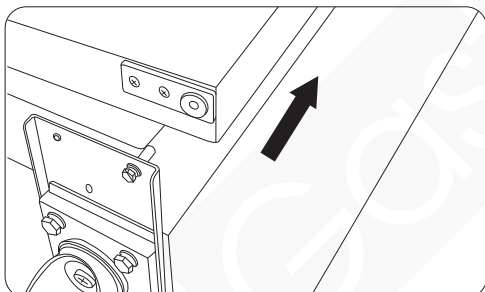

5. Invertire la porta. Installare il cardine a molla precedentemente rimosso in alto a sinistra e il cardine ausiliario in basso a sinistra.

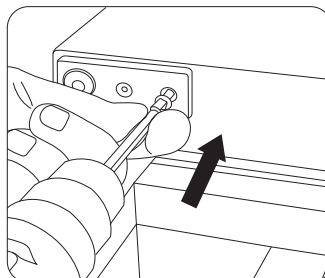
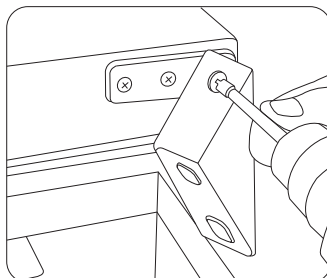
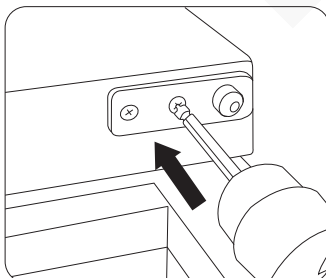

6. Rimuovere consecutivamente la piastra di supporto della ruota, la ruota anteriore destra e la ruota anteriore sinistra. Quindi reinstallare la ruota destra. (Strumento: chiave a tubo)

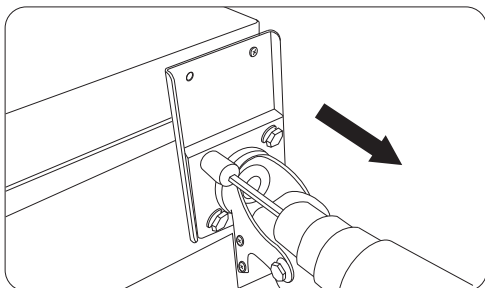

7. Per l'asse della cerniera sulla piastra di supporto delle ruote, rimuoverla da destra e installarla a sinistra.

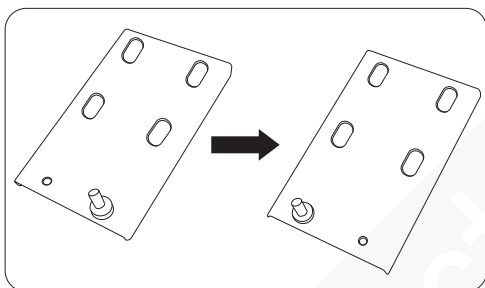

8. Installare la piastra di supporto delle ruote e la ruota anteriore sinistra in basso a sinistra.

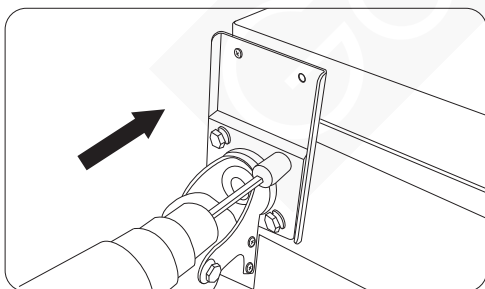

9. Installare la cerniera superiore sinistra precedentemente rimossa sulla parte superiore destra. (Strumento: chiave a tubo)

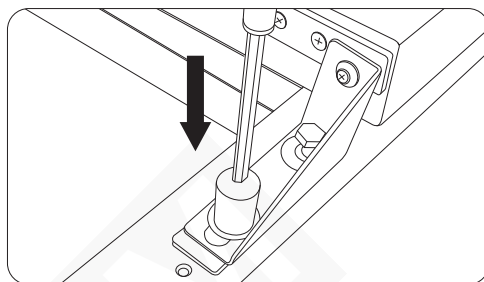
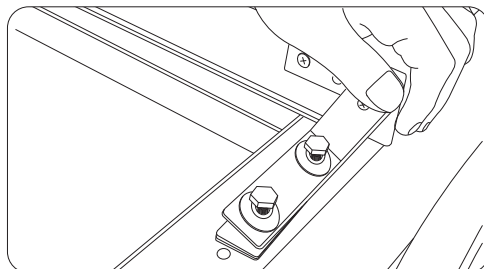

10. Rimontare il pannello dei caratteri e fissarlo con le viti. Ora la porta si apre dal lato destro.

Rimozione della fascia di sicurezza del compressore

- Il compressore è posizionato nella parte superiore dell'apparecchio e riposa su rondelle in gomma. Il compressore vibra durante il normale funzionamento dell'apparecchio.
- Per evitare danni determinati da un eccessivo movimento durante il trasporto, una fascia di sicurezza in acciaio inossidabile viene posizionata sul compressore e quindi viene avvitata alla parte superiore dell'apparecchio.
- Rimuovere la fascia di sicurezza e le viti di fissaggio prima di accendere l'apparecchio.

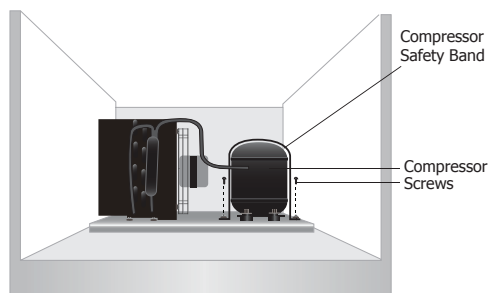

Blocco/sblocco dei portelli

Una serratura è montata sui portelli per assicurarsi che i cibi siano conservati al sicuro all'interno dell'apparecchio Gastro M.

Utilizzare le chiavi fornite per bloccare/sbloccare i portelli.

Montaggio della vaschetta acqua reflua

La vaschetta dell'acqua reflua è pronta per essere montata nella parte inferiore dell'apparecchio.

Fare scivolare la vaschetta nelle guide situate sotto l'apparecchio. (Nota: prima di procedere all'installazione, rimuovere l'imballaggio prima di procedere all'installazione).

Montaggio dei ripiani e delle protezioni pavimento

1. Posizionare un set di guide su ogni lato dell'armadio all'altezza desiderata.
2. Fare scivolare in posizione il ripiano.
3. Ripetere l'operazione per i ripiani rimanenti.
4. Posizionare le protezioni sul pavimento dell'armadio, assicurandosi che il lato piatto non sia a contatto con il pavimento.

Nota: il corretto montaggio è essenziale perché la condensa possa essere correttamente scaricata. Se l'operazione non viene eseguita correttamente, l'apparecchio potrebbe bagnarsi e/o congelarsi sul fondo. In caso di reclamo, il problema non è coperto dalla garanzia.

Funzionamento

Conservazione dei cibi

Per ottenere i migliori risultati dall'apparecchio Gastro M, osservare le seguenti istruzioni:

- Conservare i cibi nell'apparecchio solo quando esso ha raggiunto la corretta temperatura di esercizio.
- Non collocare all'interno dell'apparecchio cibi o liquidi caldi non coperti (ad esempio liquidi acidi) (in quanto potrebbero danneggiare l'evaporatore).
- Se possibile, avvolgere o coprire i cibi.
- Non ostruire le ventole all'interno dell'apparecchio.
- Evitare di aprire i portelli per periodi prolungati di tempo.

Accensione

1. Assicurarsi che l'interruttore dell'alimentazione sia impostato su [I] e acceso alla presa.

2. Accendere l'alimentazione [I]. Viene visualizzata la temperatura corrente all'interno dell'apparecchiatura.

Pannello di controllo

Per sbloccare / bloccare la tastiera premere ▲ e ▼ insieme per 3 secondi. Display lampeggia PON (sbloccato) / POF (bloccato).

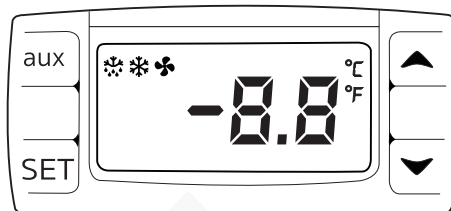

Impostazione della temperatura di esercizio

1. Premere il pulsante **SET**. Il display lampeggia.
2. Premere i pulsanti ▲ o ▼ per visualizzare la temperatura richiesta.
3. Premere il pulsante **SET** per memorizzare la temperatura.

Sbrinamento manuale

Premere senza rilasciare il pulsante "aux" per 2 secondi per avviare lo sbrinamento. La spia di sbrinamento si accende.

Pulizia e manutenzione

Sbrinare elettrodomestici almeno ogni tre mesi, più spesso se necessario. Prima di eseguire la pulizia, spegnere e scollegare l'alimentazione.

- Pulire l'interno dell'apparecchio quanto più spesso possibile.
- Non utilizzare detergenti abrasivi in quanto possono lasciare residui nocivi.
- Pulire la tenuta della porta con acqua calda saponata.
- Asciugare sempre dopo la pulizia.
- Non permettere che l'acqua utilizzata per la pulizia penetri attraverso il foro di scarico nella vasca di evaporazione.
- Prestare attenzione durante la pulizia della parte posteriore dell'apparecchio. Gli attrezzi con bordi taglienti possono provocare tagli.
- Le riparazioni devono venire eseguite da un tecnico qualificato o da un agente Gastro M.

La condensa si formerà in refrigerazione con l'apertura frequente delle porte e nei giorni caldi e umidi, assicurarsi che la condensa possa defluire correttamente o che venga asciugata con un panno.

Istruzioni per la cura dell'acciaio inox

Per conservare l'aspetto esterno in acciaio inox del prodotto Gastro M, osservare le seguenti indicazioni:

- Non usare mai pagliette di metallo o pagliette abrasive.
- Non usare mai detergenti acidi o clorurati.
- Non lasciare cibi, sporcizia o detergenti chimici sulla superficie più a lungo del necessario: rimuoverli immediatamente.
- Non lasciare la superficie bagnata o umida.
- Pulire frequentemente.
- Utilizzare panni morbidi o pagliette in plastica.
- Strofinare nel verso della satinatura e non al contrario.
- Utilizzare detergenti e lucidanti specifici per la pulizia dell'acciaio inox.
- Assicurarsi di sciacquare completamente i detergenti e che l'acciaio sia lasciato asciutto.

Manutenzione ordinaria - Pulizia del condensatore

- Il condensatore è un componente del sistema di refrigerazione. Il condensatore richiede una pulizia mensile.
- Scollegare sempre l'alimentazione prima di eseguire la manutenzione ordinaria.
- La mancata pulizia del condensatore riduce le prestazioni e la durata dell'unità Gastro M e può invalidarne la garanzia.
- Il condensatore è posizionato al di sopra dell'armadio refrigerante. I modelli sono dotati di un filtro rimovibile che è possibile pulire con un aspirapolvere.

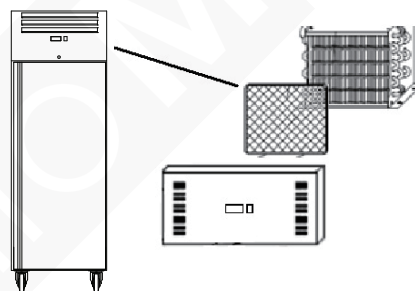

Risoluzione dei problemi

Se dovessero verificarsi guasti dell'apparecchio Gastro M, controllare la tabella seguente prima di contattare la helpline telefonica o il rivenditore Gastro M.

| Guasto | Probabile causa | Azione |
|----------------------------|-------------------------------------|--|
| L'apparecchio non funziona | L'apparecchio non è acceso | Controllare che l'apparecchio sia correttamente collegato e acceso |
| | La presa e il cavo sono danneggiati | Sostituire la spina o il cavo |
| | Guasto alimentazione di rete | Controllare l'alimentazione di rete |

| Guasto | Probabile causa | Azione |
|--|---|--|
| L'apparecchi si accende ma la temperatura è troppo alta o troppo bassa | Quantità eccessiva di ghiaccio nell'evaporatore | Sbrinare l'apparecchio |
| | Il condensatore è bloccato dalla polvere | Pulire il condensatore |
| | I portelli non sono chiusi in maniera appropriata | Controllare che i portelli siano chiusi e che le guarnizioni di tenuta non siano danneggiate |
| | L'apparecchio è posizionato in prossimità di una sorgente di calore oppure il flusso di aria al condensatore è interrotto | Spostare il frigorifero in una posizione più appropriata |
| | La temperatura ambientale è troppo alta | Aumentare la ventilazione oppure spostare l'apparecchio in una posizione più fresca |
| | Sono stati conservati nell'apparecchio cibi non appropriati | Rimuovere i cibi eccessivamente caldi o le ostruzioni della ventola |
| | L'apparecchio è sovraccarico | Ridurre la quantità dei cibi presenti nell'apparecchio |
| L'apparecchio perde acqua | L'apparecchio non è in posizione piana | Regolare i piedi al fine di mantenere in piano l'apparecchio (se pertinente) |
| | La bocca di scarico è bloccata | Pulire la bocca di scarico |
| | Il movimento dell'acqua verso lo scarico è ostruito | Pulire il pavimento dell'apparecchio (se pertinente) |
| | Il contenitore dell'acqua è danneggiato | Rivolgersi a un tecnico qualificato o a un agente Gastro M |
| | La vaschetta di raccolta dell'acqua di sbrinamento è troppo piena | Svuotare la vaschetta di raccolta dell'acqua di sbrinamento (se pertinente) |
| L'apparecchio presenta una rumorosità eccessiva | La fascia di sicurezza non è stata rimossa | Rimuovere la fascia di sicurezza |
| | Dadi o viti allentati | Controllare e serrare tutti i dadi e le viti |
| | L'apparecchio non è stato installato in una posizione in piano o stabile | Controllare la posizione di installazione e modificarla se necessario |

Specifiche tecniche

| Modello | Tensione | Alimentazione | Corrente | Intervallo di temperatura | Capacità netta (litri) | Volume lordo (litri) | Refrigerante | Dimensioni h x l x p mm | Peso (kg) |
|---------|-------------------|---------------|----------|---------------------------|------------------------|----------------------|--------------|-------------------------|-----------|
| GM584-E | 220-240V~ 50Hz | 353W | 2,0A | -2°C ~ +8°C | 397L | 537L | R600a, 85 | 2000 x 680 x 810 | 135kg |
| GM585-E | | 510W | 3,0A | -10°C ~ -20°C | 385L | 537L | R290, 100g | 2000 x 680 x 810 | 135kg |

Cablaggi elettrici

La spina deve venire collegata a una presa di rete appropriata.

L'apparecchio ha i seguenti cablaggi:

- Filo sotto tensione (colore marrone) a terminale L
- Filo del neutro (colore blu) a terminale N
- Filo di terra (colore verde/giallo) a terminale E

Questa apparecchiatura deve essere collegata a terra.



In caso di dubbi, consultare un elettricista qualificato.

I punti di isolamento elettrico devono essere liberi da ostruzioni. In caso di emergenza, i punti devono essere facilmente raggiungibili qualora sia necessario scollegarli.

Smaltimento

Le normative UE prevedono che lo smaltimento dei prodotti di refrigerazione sia eseguito da aziende specializzate nella rimozione o nel riciclaggio di tutti i gas e dei componenti in metallo e plastica.

Rivolgersi all'ente locale incaricato per informazioni sullo smaltimento di questo apparecchio. Gli enti locali non hanno l'obbligo di procedere allo smaltimento di apparecchi di refrigerazione commerciali ma sono in grado di fornire suggerimenti sulla modalità di smaltimento di tali apparecchi.

In alternativa, chiamare la helpline telefonica di Gastro M per ricevere informazioni dettagliate sulle aziende di smaltimento nella UE.

Conformità

Il logo WEEE riportato su questo prodotto o sulla relativa documentazione indica che il prodotto non può essere smaltito come normale rifiuto domestico. Per evitare possibili danni alla salute e/o all'ambiente, il prodotto deve venire smaltito utilizzando una procedura di riciclaggio approvata e sicura per l'ambiente. Per ulteriori informazioni su come smaltire in maniera corretta questo prodotto, contattare il fornitore del prodotto o l'ente locale responsabile per lo smaltimento dei rifiuti.



I componenti Gastro M sono stati sottoposti a un rigoroso collaudo ai fini della conformità agli standard e alle specifiche normative previste dalle autorità internazionali, indipendenti e federali.



I prodotti Gastro M sono autorizzati a esporre il seguente simbolo:

Tutti i diritti riservati. È vietata la riproduzione o la trasmissione in alcuna forma, elettronica, meccanica, mediante fotocopiatura o altro sistema di riproduzione, di qualsiasi parte delle presenti istruzioni senza la previa autorizzazione scritta di Gastro M.

Le informazioni contenute sono corrette e accurate al momento della stampa, tuttavia Gastro M si riserva il diritto di modificare le specifiche senza preavviso.

Consejos de Seguridad

- Colóquela sobre una superficie plana, estable.
- Un agente de servicio / técnico cualificado debería llevar a cabo la instalación y cualquier reparación si se precisa. No retire ningún componente ni panel de servicio de este producto.
- Consulte las Normas Locales y Nacionales correspondientes a lo siguiente:
 - Legislación de Seguridad e Higiene en el Trabajo
 - Códigos de Práctica BS EN
 - Precauciones contra Incendios
 - Normativos de Cableado de la IEE
 - Normativas de Construcción
- No utilice dispositivos de lavado de chorro / presión para limpiar el aparato.
- Sólo adecuado para uso en interiores.
- NO utilice este aparato para almacenar existencias médicas.
- NO se ponga de pie ni se apoye sobre la base, los cajones o las puertas.
- NO deje que el aceite o la grasa entren en contacto con los componentes de plástico o la junta de la puerta. Limpie el aparato inmediatamente si se produce contacto.
- Las botellas que contienen un alto porcentaje de alcohol deben sellarse y colocarse verticalmente en el frigorífico.
- Siempre debe transportar, almacenar y manipular el aparato verticalmente y moverlo cogiéndolo de la base.
- Desconecte la máquina y desenchúfela del suministro eléctrico de la unidad siempre antes de llevar a cabo la limpieza.
- Mantenga el embalaje lejos del alcance de los niños. Deshágase del embalaje de acuerdo con las normativas de las autoridades locales.



- Si el cable eléctrico está dañado, debe ser reemplazado por un agente de Gastro M o un técnico cualificado recomendado para evitar cualquier riesgo.
- Este aparato no debe ser utilizado por personas (niños incluidos) que tengan limitadas sus capacidades físicas, sensoriales o mentales, que no tengan experiencia y conocimientos, a menos que estén bajo la supervisión o hayan recibido instrucciones relativas al uso del aparato a cargo de una persona responsable de su seguridad.
- Gastro M recomienda que este aparato debe ser periódicamente probado (al menos anualmente) por una Persona Competente. La prueba debe incluir, pero no debe estar limitado a: Inspección visual, Prueba de polaridad, Toma a tierra (equipo de Clase I), continuidad de aislamiento y prueba Funcional.

Precaución Riesgo de Incendio



- No guarde sustancias explosivas, tales como latas de aerosol con un propelente inflamable en este aparato.



Advertencia: Mantenga los orificios de ventilación libres de obstrucciones. Asegúrese de que la unidad disponga de una ventilación adecuada.

- **Advertencia:** No utilice dispositivos mecánicos u otros medios para acelerar el proceso de descongelación, que no sea el fabricante recomienda Aquellos por.
- **Advertencia:** No dañe el circuito refrigerante.
- **Advertencia:** No utilice aparatos eléctricos dentro de los compartimentos de almacenamiento de alimentos del aparato.

Introducción

Tómese unos minutos para leer este manual. El correcto mantenimiento y manejo de esta máquina proporcionará el mejor funcionamiento posible de su producto Gastro M.

Contenido del Conjunto

Se incluye lo siguiente:

- Frigorífico o Congelador
- Llaves
- Guías de estante
- Estantes
- Protecciones para el suelo
- Bandeja de agua residual
- Manual de instrucciones

Gastro M se enorgullece de la calidad y el servicio, asegurando que al momento de desempacar el contenido se suministre completamente funcional y libre de daños.

Si encontrara algún daño resultante del transporte, póngase en contacto inmediatamente con su distribuidor Gastro M.

Instalación

Nota: No debe utilizarse en furgonetas o remolques, camiones de alimentos o vehículos similares.

Nota: Si el aparato no se ha almacenado o transportado en posición vertical, déjelo en posición vertical durante aproximadamente 12 horas antes del funcionamiento. Si tiene alguna duda, deje el aparato en posición vertical.

1. Desembale el aparato. Asegúrese de que todos los revestimientos y las láminas de plástico de protección se hayan quitado totalmente de todas las superficies.
2. Para optimizar el rendimiento y la longevidad, asegúrese de que se mantenga un espacio libre mínimo de 2,5 cm entre la unidad y las paredes y otros objetos, con un espacio mínimo de 20 cm en la parte superior. **NUNCA UBICAR AL LADO DE UNA FUENTE DE CALOR.**

Nota: Antes de utilizar el aparato por primera vez, limpie los estantes y el interior con agua jabonosa y luego séquelos bien.

3. Coloque los frenos en las ruedecillas para mantener el aparato en su posición.

Inversión de la puerta

Dependiendo de la ubicación del aparato, puede ser necesario cambiar la dirección de apertura de la puerta cambiando el lado de la manilla.

- **Gastro M recomienda que la inversión de la puerta sea llevada a cabo por una persona o personas competentes.**
- **En caso de que se produzca un problema en el producto como resultado de la inversión de la puerta, cualquier acción de reparación será facturable.**
- **Si necesita que un ingeniero lleve a cabo la tarea, llame a un agente de Gastro M.**
- **Si lo hace usted mismo, le recomendamos que siga los pasos descritos a continuación una vez que haya desenchufado la unidad. Si no lo hace, la garantía puede quedar anulada.**

La puerta se abre originalmente por el lado izquierdo. Para invertir la puerta:

1. Retire los 2 tornillos que fijan el panel de control y abra el panel.

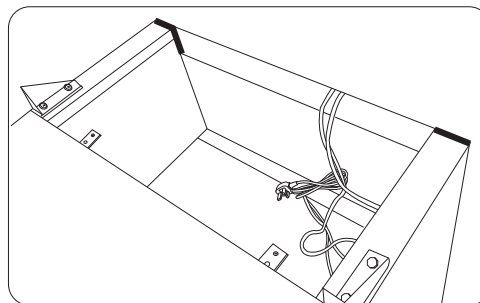
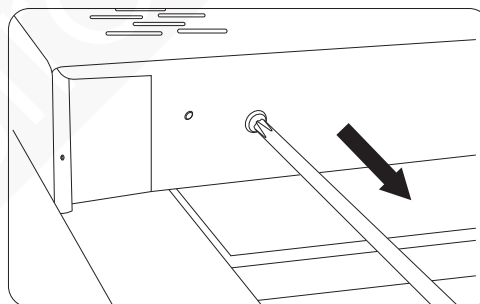

2. Retire la bisagra superior derecha y la bisagra superior izquierda. (Herramienta: llave de tubo)

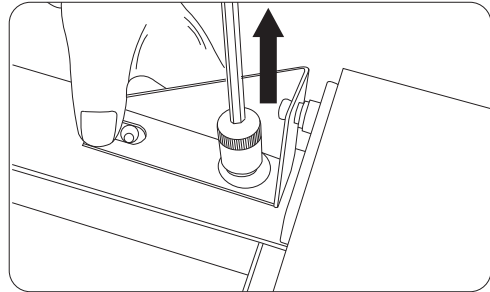
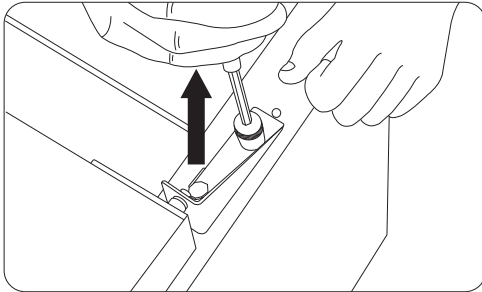

3. Retire la bisagra de resorte de la parte superior derecha.

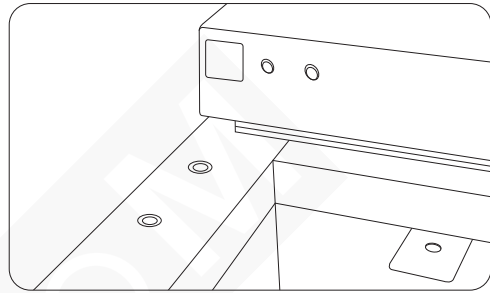
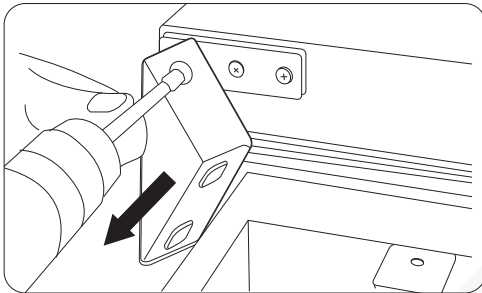

4. Retire la puerta de la bisagra inferior derecha . Ahora retire la bisagra auxiliar.

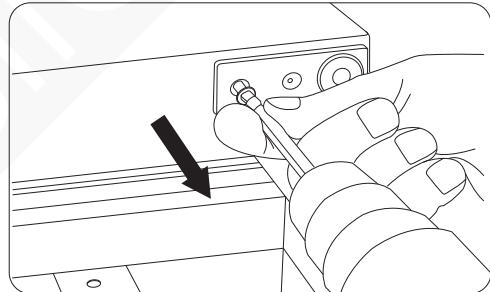
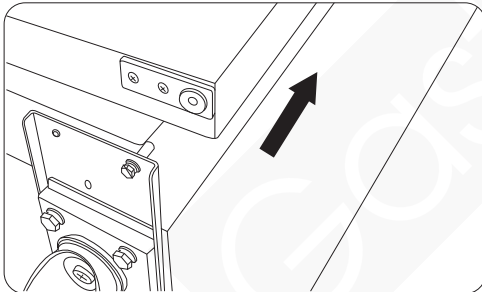

5. Invierta la puerta. Instale la bisagra de muelle retirada anteriormente en la parte superior izquierda y la bisagra auxiliar en la parte inferior izquierda.

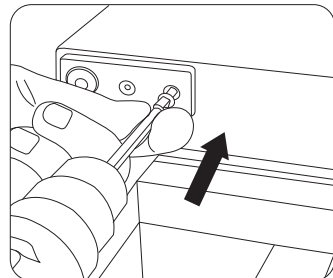
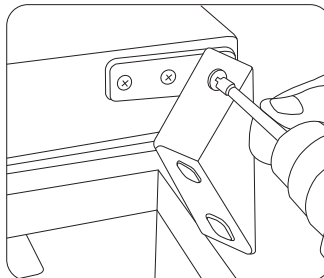
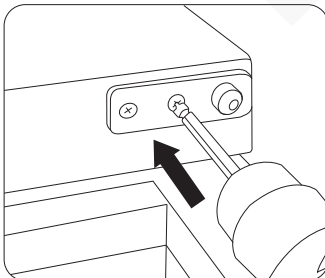

6. Retire la placa de soporte de la rueda, la rueda delantera derecha y la rueda delantera izquierda consecutivamente. Luego, instale la rueda mala (la rueda derecha). (Herramienta: llave de tubo)

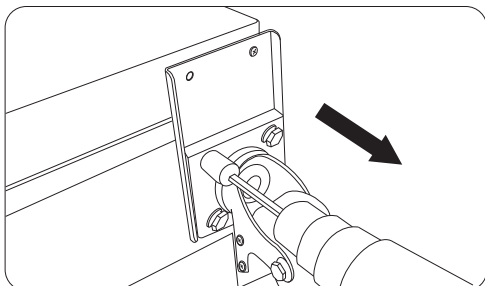

7. Para el eje de la bisagra en la placa de soporte de la rueda, retirela de la derecha e instálela en la izquierda.

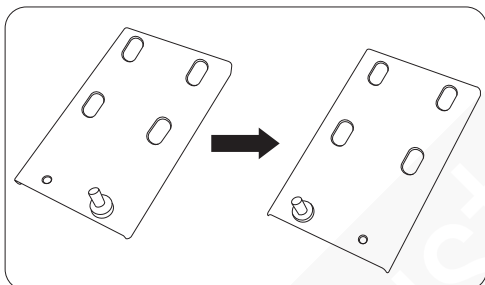

8. Instale la placa de soporte de la rueda y la rueda delantera izquierda en la parte inferior izquierda.

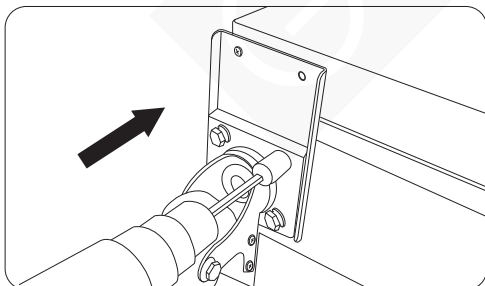

9. Instale la bisagra superior izquierda previamente retirada en la parte superior derecha. (Herramienta: llave de tubo)

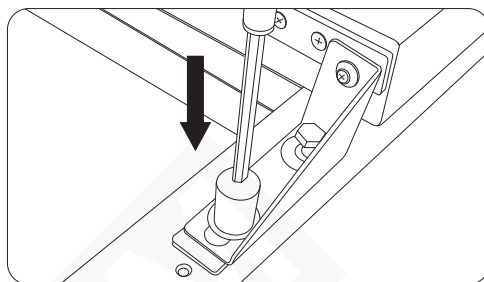
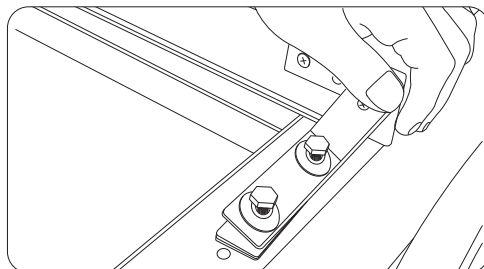

10. Reinstalar el panel de la fuente y fíjelo con los tornillos. Ahora la puerta se abre por el lado derecho.

Extracción de la Banda de Seguridad del Compresor

- El compresor se encuentra en la parte superior del aparato, y reposa sobre arandelas de goma. Bajo condiciones de funcionamiento normales, se permite que el compresor vibre.
- Para evitar los daños a través de un exceso de movimiento durante el transporte, se coloca una banda de seguridad de acero inoxidable sobre el compresor y se atornilla sobre el aparato.
- Esta banda de seguridad y los dos tornillos que la fijan al aparato deben retirarse antes de activar el aparato.

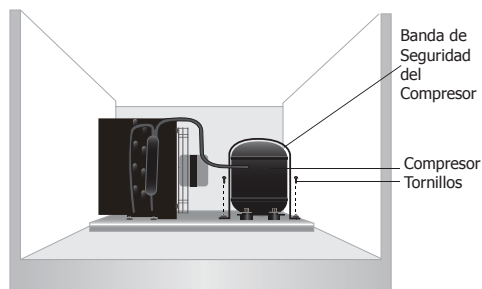

Abrir y cerrar las puertas con llave

Se incorpora una cerradura en las puertas para garantizar que los alimentos se mantengan seguros dentro de su aparato Gastro M.

Utilice las llaves suministradas para abrir / cerrar las puertas.

Montaje de la Bandeja de Agua Residual

La bandeja de agua residual viene preparada para adaptarse al lado inferior del aparato.

Deslice la bandeja en los rieles situados debajo del aparato. (**Nota:** Retire el embalaje de goma de transporte embalaje de goma antes de la instalación).

Montaje de las Protecciones de Suelo y los Estantes

1. Coloque un juego de guías de estante a cada lado de la cabina a la altura deseada.
2. Deslice el estante hasta su lugar.
3. Repita el proceso con los estantes restantes.
4. Coloque las protecciones de suelo en el suelo de la cabina, asegurándose de que el lado plano esté separado del suelo.

Nota: esto es vital para asegurar el desagüe completo de la condensación. Si esto se hace de forma incorrecta, su aparato puede mojarse y/o congelarse en la parte inferior. En caso de reclamación, esto no está cubierto por la garantía.

Funcionamiento

Almacenamiento de comida

Para obtener los mejores resultados de su aparato Gastro M, siga estas instrucciones:

- Guarde alimentos en el aparato sólo cuando haya alcanzado la temperatura de funcionamiento correcta.
- No coloque alimentos o líquidos calientes descubiertos (como líquidos ácidos) dentro del aparato (ya que puede dañar el evaporador).
- Envuelva o cubra la comida siempre que sea posible.
- No obstruya los ventiladores en el interior del aparato.
- Evite la apertura de las puertas durante períodos de tiempo prolongados.

Activación

1. Asegúrese de que el interruptor de activación esté ajustado en [O] y conéctelo a la toma.
2. Conecte la Alimentación [I]. Se muestra la temperatura actual en el aparato.

Panel de Control

Para desbloquear / bloquear el teclado pulse ▲ y ▼ juntos por 3 segundos. La pantalla parpadeará PON (desbloqueado) / POF (bloqueado).

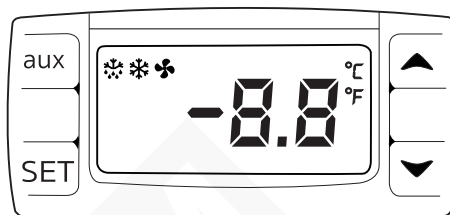

Ajuste de la Temperatura de Funcionamiento

1. Mantenga presionado el botón **SET** durante 3 segundos. El visualizador se enciende.
2. Pulse el botón ▲ o los botones ▼ para visualizar la temperatura deseada.
3. Pulse el botón **SET** para fijar la temperatura.

Descongelación manual

Pulse y mantenga pulsado el botón "aux" durante 2 segundos para que empiece la descongelación. La luz de descongelación se iluminará.

Limpieza, Cuidado y Mantenimiento

Descongele los aparatos por lo menos cada 3 meses, con más frecuencia si es necesario. Desconecte la máquina y desenchúfela de la toma eléctrica antes de llevar a cabo la limpieza.

- Limpie el interior del aparato con la mayor frecuencia posible.
- No utilice productos de limpieza abrasivos. Estos pueden dejar residuos nocivos.
- Limpie el sello de la puerta con agua tibia y jabonosa.
- Seque bien el aparato después de limpiarlo.

- No permita que el agua utilizada en la limpieza pase por el agujero de desagüe hacia el recipiente de evaporación.
- Vaya con cuidado al limpiar la parte trasera del aparato. Los bordes afilados pueden cortar.
- Un técnico cualificado o un agente de Gastro M debe llevar a cabo las reparaciones en caso de precisarse.

Se formará condensación en refrigeración con apertura frecuente de las puertas y en días calurosos y húmedos, asegúrese de que el condensado pueda drenar correctamente o que se seque con un paño.

Cuidado del acero inoxidable.

Para mantener el exterior del acero inoxidable de su unidad Gastro M, por favor, considere la siguiente información:

Nunca:

- Utilice estropajos o esponjas de fregar abrasivas, etc.
- Utilice detergentes clorados o ácidos
- Deje nada, por ejemplo, sustancias químicas de limpieza, suciedad o comida sobre la superficie durante más tiempo de lo necesario. Límpielos inmediatamente.
- Deje que la superficie permanezca húmeda.

Siempre:

- Limpie con frecuencia.
- Utilice paños suaves o estropajos plásticos.
- Frote con la textura granular del metal más que a través de la misma.
- Utilice detergentes y ceras diseñados para la limpieza de acero inoxidable.
- Asegúrese de que los productos de limpieza se quiten por completo lavando y que el acero quede seco.

Mantenimiento de rutina - Limpieza del condensador

- El condensador es parte del sistema de refrigeración. El condensador requiere limpieza mensual.
- Desconecte siempre el suministro de alimentación antes de llevar a cabo el mantenimiento de rutina.
- La falta de limpieza del condensador reducirá su rendimiento y la vida útil de su unidad Gastro M y puede invalidar su garantía.
- El condensador está ubicado por encima del gabinete de refrigeración. Estos modelos tienen un filtro extraíble que puede limpiarse con una aspiradora.

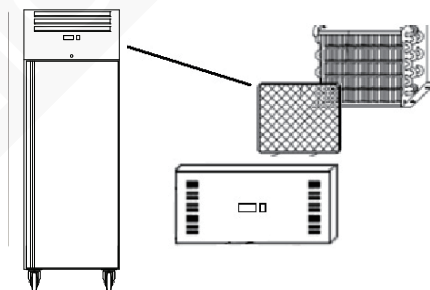

Resolución de problemas

Si su aparato Gastro M falla, por favor compruebe la tabla siguiente antes de llamar a la línea de asistencia o a su distribuidor Gastro M.

| Fallo | Causa probable | Acción |
|------------------------|---|---|
| El aparato no funciona | El aparato no está conectado | Compruebe que el aparato esté enchufado correctamente y conectado |
| | El enchufe y el cable están dañados | Reemplace el enchufe o el cable |
| | Fallo de la fuente de alimentación de red | Compruebe la fuente de alimentación de red |

| Fallo | Causa probable | Acción |
|--|--|---|
| El aparato se activa, pero la temperatura es demasiado alta / baja | Hay demasiado hielo en el evaporador | Descongele el aparato |
| | Condensador bloqueado con polvo | Limpie el condensador |
| | Las puertas no están bien cerradas | Compruebe que las puertas estén cerradas y las juntas no estén dañadas |
| | El aparato se encuentra cerca de una fuente de calor o el caudal de aire hacia el condensador está siendo interrumpido | Traslade el frigorífico a un lugar más adecuado |
| | La temperatura ambiente es demasiado alta | Aumente la ventilación o traslade el aparato a un lugar más fresco |
| | Se guardan alimentos no adecuados en el aparato | Retire cualquier exceso de alimentos calientes u obstrucciones del ventilador |
| Hay fugas de agua en el aparato | El aparato no está bien nivelado | Ajuste las patas enroscadas para nivelar el aparato (si es aplicable) |
| | La salida de descarga está bloqueada | Limpie la salida de descarga |
| | El movimiento del agua hacia el desagüe está obstruido | Limpie la base del aparato (si es aplicable) |
| | El contenedor de agua está dañado | Llame a un técnico cualificado o a un agente de Gastro M |
| | La bandeja de goteo está rebosando | Vacíe la bandeja de goteo (si es aplicable) |
| El aparato es inusualmente ruidoso | No se ha retirado la banda de seguridad | Retire la banda de seguridad |
| | Tuerca / tornillo flojo | Compruebe y apriete todos los tornillos y las tuercas |
| | El aparato no se ha instalado en una posición estable o nivelada | Compruebe la posición de la instalación y cámbiela si es necesario |

Especificaciones Técnicas

| Modelo | Tensión | Potencia | Corriente | Margen de Temperaturas | Capacidad Neta (litros) | Volúmen Bruto (litros) | Refrigerante | Dimensiones a x a x p mm | Peso (kg) |
|---------|-------------------|----------|-----------|------------------------|-------------------------|------------------------|--------------|--------------------------|-----------|
| GM584-E | 220-240V~ 50Hz | 353W | 2,0A | -2°C ~ +8°C | 397L | 537L | R600a, 85 | 2000 x 680 x 810 | 135kg |
| GM585-E | | 510W | 3,0A | -10°C ~ -20°C | 385L | 537L | R290, 100g | 2000 x 680 x 810 | 135kg |

Cableado Eléctrico

El enchufe tiene que conectarse a una toma eléctrica adecuada.

Este aparato está conectado de la forma siguiente:

- Cable cargado (de color marrón) al terminal marcado como L
- Cable neutro (de color azul) al terminal marcado como N
- Cable de tierra (de color verde / amarillo) al terminal marcado como E

Este aparato debe conectarse a una toma de tierra.



Si tiene alguna duda, consulte a un electricista cualificado.

Los puntos de aislamiento eléctrico deben mantenerse libres de cualquier obstrucción. En caso de precisarse una desconexión de emergencia, deben estar disponibles de forma inmediata.

Desecho

Las normativas de la UE requieren que los productos de refrigeración sean desechados por compañías especializadas que extraigan o reciclen todos los gases, componentes metálicos y de plástico.

Consulte a su autoridad local de recogida de residuos a la hora de desechar su aparato. Las autoridades locales no están obligadas a eliminar los equipos de refrigeración comerciales pero pueden ofrecer consejo sobre cómo desechar los equipos localmente.

Otra opción es llamar a la línea de asistencia de Gastro M para pedir información sobre las compañías nacionales de desechos de la UE.

Cumplimiento

El logotipo WEEE en este producto o su documentación indica que no debe eliminarse como un residuo doméstico. Para ayudar a prevenir posibles daños a la salud humana y/ o el medio ambiente, el producto debe eliminarse en un proceso de reciclaje aprobado y medioambientalmente seguro. Para obtener más información sobre cómo eliminar correctamente este producto, póngase en contacto con el proveedor del mismo o la autoridad local responsable de la eliminación de residuos en su zona.



Las piezas Gastro M han pasado estrictas pruebas de productos para cumplir las especificaciones y normas reguladoras establecidas por las autoridades internacionales, independientes y federales.



Los productos Gastro M han sido autorizados para llevar el símbolo siguiente:

Reservados todos los derechos. Puede estar prohibida la reproducción o transmisión en cualquier forma o por cualquier medio electrónico, mecánico, de fotocopiado, registro o de otro tipo, de cualquier parte de estas instrucciones sin la autorización previa y por escrito de Gastro M.

Se ha hecho todo lo posible para garantizar que todos los datos son correctos en el momento de su publicación; sin embargo, Gastro M se reserva el derecho a modificar las especificaciones sin que medie notificación previa.

EU-CONFORMITEITSVERKLARING

EU DECLARATION OF CONFORMITY
EU-KONFORMITÄTSERKLÄRUNG
DÉCLARATION UE DE CONFORMITÉ
DICHIARAZIONE DI CONFORMITÀ UE
DECLARACIÓN UE DE CONFORMIDAD



DEZE CONFORMITEITSVERKLARING WORDT VERSTREKT ONDER VOLLEDIGE VERANTWOORDELIJKHEID VAN:

- THIS DECLARATION OF CONFORMITY IS ISSUED UNDER THE SOLE RESPONSIBILITY OF:
- DIE ALLEINIGE VERANTWORTUNG FÜR DIE AUSSTELLUNG DIESER KONFORMITÄTSERKLÄRUNG TRÄGT:
- LA PRÉSENTE DÉCLARATION DE CONFORMITÉ EST ÉTABLIE SOUS LA SEULE RESPONSABILITÉ DU:
- LA PRESENTE DICHIARAZIONE DI CONFORMITÀ È RILASCIATA SOTTO LA RESPONSABILITÀ ESCLUSIVA DE:
- LA PRESENTE DECLARACIÓN DE CONFORMIDAD SE EXPIDE BAJO LA EXCLUSIVA RESPONSABILIDAD DE:

Naam en adres van de fabrikant:

- Name and address of manufacturer:
- Name und Anschrift des Herstellers:
- Nom et adresse du fabricant:
- Nome e indirizzo del produttore:
- Nombre y dirección del fabricante:

Hurksestraat 2B
5652 AJ Eindhoven
The Netherlands

Productidentificatie:

- Product identification:
- Produktidentifikation:
- Identification du produit:
- Identificazione di prodotto:
- Identificación del producto:

Gastro-M
Upright Fridge
Single Door

GM584-E

Gastro-M
Upright Freezer
Single Door

GM585-E

HET HIERBOVEN BESCHREVEN VOORWERP IS CONFORM:

- THE PRODUCTS MENTIONED IN THIS DECLARATION ARE IN CONFORMITY WITH:
- DER OBEN BESCHRIEBENE GEGENSTAND DER ERKLÄRUNG ERFÜLLT:
- L'OBJET DE LA DÉCLARATION DÉCRIT CI-DESSUS EST CONFORME À:
- L'OGGETTO DELLA DICHIARAZIONE DI CUI SOPRA È CONFORME A:
- EL PRODUCTO DE LA DECLARACIÓN DESCRITA ANTERIORMENTE ES CONFORME CON:

EU-gemeenschapswetgeving

- EU Community Legislation
- EU-Gemeinschaftsrecht
- UE Législation communautaire
- Legislazione comunitaria di armonizzazione
- UE legislación comunitaria

Geharmoniseerde normen

- Harmonised standards
- Harmonisierte Normen
- Normes harmonisées
- Norme armonizzate
- Normas armonizadas

Restriction of Hazardous Substances (RoHS) Directive 2011/65/EU
Electromagnetic Compatibility (EMC) Directive 2014/30/EU
Ecodesign energy-related products Directive 2009/125/EC
Machinery Directive (MD) 2006/42/EC

Safety of machinery

EN 60335-1:2012 +A11:2014 +A13:2017 +A1:2019 +A14:2019 +A2:2019
EN 60335-2-89:2010 +A1:2016 +A2:2017

Exposure of humans to electromagnetic fields (EMF)

EN 62233:2008

Electromagnetic Compatibility (EMC)

EN 55014-1:2017 +A11:2020

EN 55014-2:2015

EN ISO 61000-3-2:2019 +A1:2021

EN 61000-3-3:2013 +A1:2019

Ecodesign

Regulation (EU) 2015/1095 - Ecodesign professional refrigerators

ONDERTEKEND VOOR EN NAMENS:

Plaats en datum van afgifte:

- Place and date of issue:
- Ort und Datum der Ausstellung:
- Date et lieu d'établissement:
- Luogo e data del rilascio:
- Lugar y fecha de expedición:

Handtekening:

- Signature:
- Unterschrift:
- Firma:

Naam van het bedrijf:

- Name, function:
- Name des Unternehmens:
- Nom, fonction:
- Nome e cognome, funzione:
- Nombre, cargo:

Avonmouth, UK

26-04-2022 | 16:57:42 BST

DocuSigned by:

B39382C9FD9C478...

**Ashley Hooper, Global Technical &
Quality Manager**

Eindhoven, The Netherlands

27-04-2022 | 06:38:13 BST

DocuSigned by:

1758B8E4A7694F7...

Conrad Hunneman, Managing Director

GastroM
Hurksestraat 2B
5652 AJ Eindhoven
The Netherlands
www.gastronoble.com



GM584-E_GM585-E_ML_A5_v1_2022/05/17